

Bestway®

EN
PT
ES
DE
FI
NL
IT
FR
EL
RU
PL
HU
SV

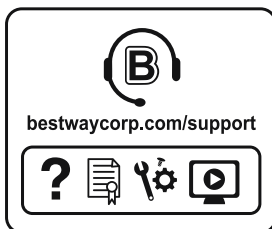



OWNER'S MANUAL

58486 Hmax 1.5 m Sand Filter



Visit the Bestway YouTube channel

SAFETY INFORMATION

WARNING

IMPORTANT SAFETY INSTRUCTIONS - READ AND FOLLOW ALL SAFETY INSTRUCTIONS - SAVE THESE INSTRUCTIONS

When installing and using this electrical equipment, basic safety precautions should always be followed, including the following:

- The pump is to be supplied by an isolating transformer or supplied through a residual current device (RCD) having a rated residual operating current not exceeding 30 mA.
- The power source on the wall of building should keep more than 4 m away from pool.
- The appliance must be supplied by earthed power source.
- **RISK OF ELECTRIC SHOCK** - The pump cannot be used while people are inside the pool. Forbid access of the pool in case of damage of the sand filter.
- **DO NOT BURY CORD.** Locate cord to minimize abuse from lawn mowers, hedge trimmers, and other equipment.
- To reduce the risk of electric shock, replace damaged cord immediately.
- If the supply cord is damaged, it must be replaced by the manufacturer, its service agent or similarly qualified persons in order to avoid a hazard.
- Extension cords can't be used.
- Risk of electric shock. Using the sand filter with an unmatched electrical supply is dangerous and will permanently damage the sand filter.
- Do not remove the grounding prong or modify the plug in anyway. Do not use adaptor plugs. Consult a qualified electrician for any questions relating to validity of your plugs or grounding.
- Handle the sand filter with care. Do not pull or carry the sand filter by the power cord. Never pull a plug from the outlet by yanking the power cord. Keep cord free from abrasions. Sharp objects, oil, moving parts, and heat should never be exposed to the sand filter.
- Always unplug this product from the electrical outlet before removing, cleaning, servicing or making any adjustment to the product.
- Don't plug or unplug the appliance if hand is wet.
- Always unplug the appliance:
 - On raining days
 - Before cleaning or other maintenance
 - Leave it unattended on holidays
- When the appliance will be not used for long time, such as in the winter, the pool set should be disassembled and stored indoor.
- **CAUTION:** Read the instruction before using the appliance and installation/reassembly every time.
- Safe-keeping the instruction. For reconstruction the pool set every time, please always refer to the instructions.
- If instruction is missed, please contact with Bestway or search it in website: www.bestwaycorp.com
- Electric installations should follow national wiring rules. Consult a qualified electrician for any questions.
- **CAUTION:** This sand filter is for use with storable pools only. Do not use with permanently-installed pools. A storable pool is constructed so that it is capable of being readily disassembled for storage and reassembled to its original integrity. A permanently-installed pool is constructed in or on the ground or in a building such that it cannot be readily disassembled for storage.

SAFETY INFORMATION

- Always disconnect the appliance from the supply before assembling, disassembling or cleaning.
- Appliances can be used by persons with reduced physical, sensory or mental capabilities or lack of experience and knowledge if they have been given supervision or instruction concerning use of the appliance in a safe way and if they understand the hazards involved.
- Children shall not play with the appliance.
- Pumps without indication that they are protected against the effect of freezing shall not be left outside during freezing weather conditions.
- Cleaning and user maintenance must be performed by an adult above 18 years old who is familiar with the risk of electric shock.

NOTES:

- Place the sand filter on solid, level ground. Ensure the sand filter is at least 2 meters away from poolside. Keep distance as far as possible.
- Pay attention to position pool and sand filter so adequate ventilation, drainage, and access for maintenance is available. Never place the sand filter in an area that may accumulate water, or on a walking path with lots of foot traffic.
- It is necessary to have the plug accessible after installation of the pool. The plug of the sand filter shall be at least 3.5 m away from the pool.
- Atmospheric conditions may affect the performance and life span of the sand filter; take adequate precautions to protect the sand filter from unnecessary wear and tear that may occur during periods of cold or hot weather and/or exposure to sun.
- Please examine and verify all sand filter components are present before use. Notify Bestway at the customer service address listed on this manual for any damaged or missing parts at the time of purchase.
- It is imperative to change as soon as possible all deteriorated parts. Only use parts approved by the manufacturer.
- Do not allow children or adults to lean or sit on the apparatus.
- Do not add chemicals to the sand filter.
- When chemical products are used to clean the pool water, it is recommended to respect a minimum filtration time to preserve the health of swimmers which depends on compliance of health regulation.
- Only the media provided or specified by the manufacturer is to be used with product installation.
- It is essential to check that the suction openings are not obstructed.
- It is advisable to stop the filtration during maintenance operations on the filtration system.
- Regularly monitor the filter clogging level.
- A weekly check is recommended for backwashing or cleaning. Minimum daily filtration operating time of 8 hours is recommended to ensure clear pool water.
- It is essential to change any damaged element or set of elements as soon as possible. Use only parts approved by person responsible for placing the product on the market.
- All filters and filter media shall be inspected regularly to ensure that there is not a build-up of detritus thus preventing good filtration. The disposal of any used filter media should also be in accordance with applicable regulations/legislation.
- Mind all the safety requirements and recommendations described in the manual. In case of doubt on the pump or any circulation devices, contact a qualified installer, or the manufacturer/importer/distributor. The water circulation installation shall comply with the European as well as national/local regulations, especially when dealing with electrical issues. Any change of valve position, pump size, grille size can cause a change of the flow and the suction velocity can be increased.
- This product is not intended for commercial use.

PLEASE READ THE INSTRUCTION MANUAL CAREFULLY AND KEEP IT FOR FUTURE REFERENCE. SAVE THESE INSTRUCTIONS

DISPOSAL



Electrical products should not be disposed of with household waste. Please recycle where facilities exist. Check with your local authority or retailer for recycling advice.

PRODUCT DESCRIPTIONS

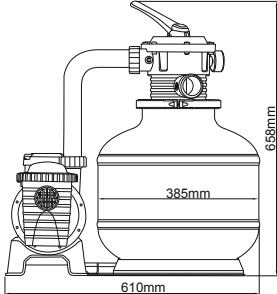
	Filter Diameter:	385 mm
	Effective Filter Area:	0.11 m ² (1.18 ft ²)
	Max. Operating Pressure:	1.59 Bar (23 PSI)
	Working sand filter pressure:	<0.62 Bar (9.0 PSI)
	Max. Water Temperature:	35°C (95°F)
	Use with:	#20 silica Sand (0.45-0.85 mm) / Polysphere™ Pool Filtration Balls
	#20 silica Sand (0.45-0.85 mm) Capacity:	Approximately 36 kg (79.4 lbs)
	Polysphere™ Pool Filtration Balls Capacity:	Approximately 1 kg (2.20 lbs)
	NOTE: If #20 silica Sand (0.45-0.85 mm) / Polysphere™ Pool Filtration Balls is not included in the set, please visit the website www.bestwaycorp.com .	

PARTS & TOOLS NEEDED



Compare the parts in your box to the parts listed in this manual. Verify that the equipment components represent the model that you had intended to purchase. If any parts are damaged or missing at the time of purchase, visit our website bestwaycorp.com/support.

Before assembling the sand filter, take a few minutes to become familiar with all the sand filter parts.

You will need a screwdriver (not included).



SETUP INSTRUCTIONS

Overview

- The sand filter should be placed on solid, level ground, preferably a concrete slab. Position the sand filter so the Ports and Control Valve are accessible for operation, servicing and winterizing.
- EN60335-2-41 TEST standard requires the sand filter to be vertically fixed on ground or a certain pedestal made of wood or concrete before use to prevent the sand filter from accidentally falling. Fully assembled sand filter will exceed 18 kg. The mounting holes should be 8 mm in diameter and spaced 86 mm apart. Use two bolts and nuts with a maximum of 8 mm in diameter to fasten the sand filter to the pedestal.

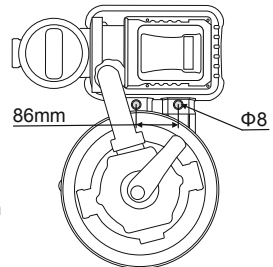

Assembly Instructions

For installation instructions, scan the QR code printed on the front cover or follow the illustrations inside the manual.  Drawings are for illustration purposes only. May not reflect actual product. Not to scale. Bestway is not responsible for damage caused to the product due to mishandling or failure to follow these instructions.

Helpful Installation Tips:

IMPORTANT: Before attaching the hose, ensure that the gasket has been installed properly on the pump.

IMPORTANT: Do not dry run the sand filter. Make sure both the pool's inlet and outlet are open and fully covered by water. Before switching on the sand filter, perform the air discharging operation as shown. 

AIR DISCHARGING OPERATION: Follow these steps to discharge air before switching the sand filter on and after every maintenance operation. Omitting this operation will greatly affect the lifespan of the product.

NOTE: It is important to repeat this operation every time you start the pump after winterizing, any maintenance and backwashing the sand bed.

IMPORTANT: Do not place chlorine in the strainer to avoid damaging the sand filter.

SETUP INSTRUCTIONS

If you do not use the recommended size of filtration sand, filtering performance will be reduced and the sand filter may be damaged, thereby voiding warranty.

IMPORTANT: Some small debris can pass through the sand and back into the pool. This is normal, especially if the debris is fine or silt. To limit this, it is better to follow the maintenance instructions, and backwash and rinse when necessary.

When you are vacuuming the bottom of the pool that has a large amount of debris, we suggest backwashing the sand when you finish cleaning half of the pool.

Before switching on, please read the manual carefully.

TIMER

1. Plug into power source, turn the knob to the desired position. The sand filter will start working.
2. Turn the knob on the "0" position. The sand filter will stop working.
3. After turning it on, you can adjust the work time, rest time and cycle time by turning the knob to the desired position. See the table below for more details.
4. When the timer knob is moved into a new position, the filter's previous cycle automatically cancels so new cycle can begin.
5. Each time the filter is powered on or restarted, a new cycle will begin based on timer knob position.

NOTE: If the knob is adjusted to the 24-hour position (24), the sand filter will work continuously without any rest periods.

Knob Position	Working time(H)	Rest time(H)	Cycle period(H)
0	/	/	/
6	6	18	24
8	8	16	24
10	10	14	24
12	12	12	24
24	24	0	24
P4	4	4	8
P6	6	6	12
P8	8	8	16

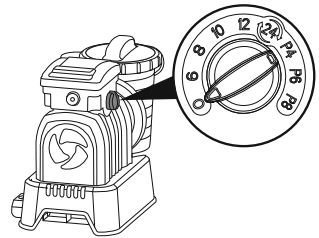

USAGE INSTRUCTIONS

CONTROL VALVE

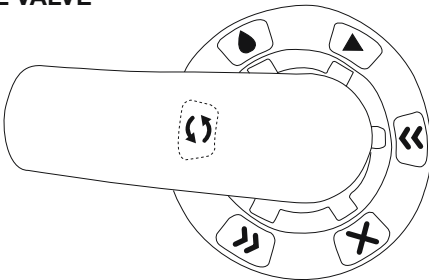

Press down on the control valve handle and rotate to desired function. To prevent equipment damage, always switch the sand filter off before changing the control valve function.

Do not set the control valve between two functions, or it will lead to water flow out from the port D.

Do not switch on or operate the sand filter with the control valve set to the closed function or it will increase the inner pressure and seriously damage the sand filter.

USAGE INSTRUCTIONS



Backwash

This function is used to clean the sand bed; water is pumped down through the Collector Hub, upwards through the sand bed, and deposited out of Port D.

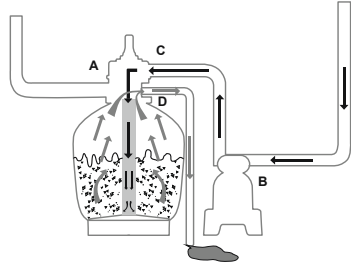

Rinse

This function for initial startup, cleaning, and sand bed leveling after Backwash; water is pumped downwards through the sand bed, up through the Collector Hub and deposited out of the valve Port D.

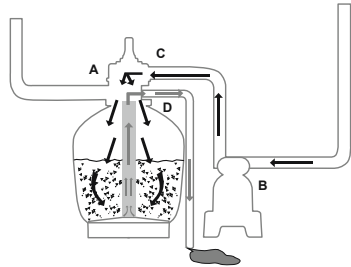

Filter

This function is used to filter pool water and should be positioned here 99% of the time. Water is pumped through the sand filter, where it is cleaned and returned to the pool.

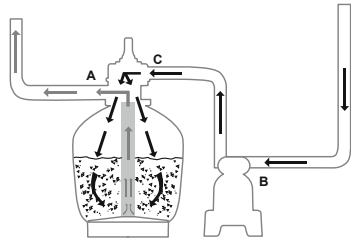

Circulate

This function circulates pool water by passing the sand filter; use this function if the filter is broken to collect debris in the Debris Screens.

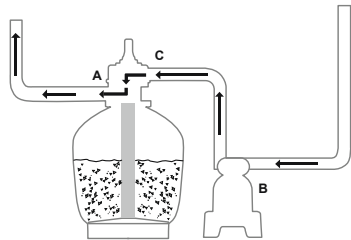

Drain

This function drains water from the pool; another filter bypass setting, water is pumped and deposited out of Port D, instead of returning it to the pool.

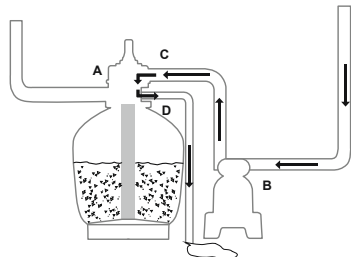

USAGE INSTRUCTIONS



Closed

This function stops water flowing between the sand filter and the pool.

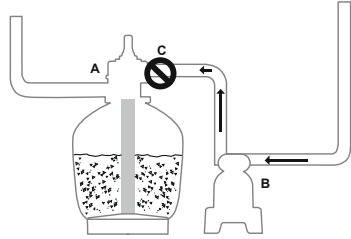

To avoid water leakage, screw the Port D Cap (P) onto the Control Valve Port D before operating the sand filter. When the control valve is set to the Backwash, Rinse, or Drain position, remove the Port D Cap (P), water will discharge from the Control Valve Port D.

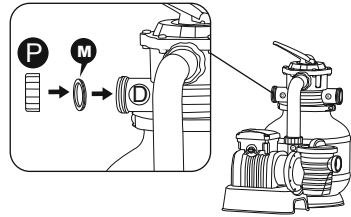

FIRST TIME USE INSTRUCTIONS

• **Backwash and Rinse** must be performed to prepare the pump for its first use and to wash the sand.

IMPORTANT: This procedure removes water from the pool, which you'll need to replace. Switch off the sand filter immediately if the water reaches the same level as the pool inlet or outlet valves.

• Run Backwash for 3-5 minutes and then run Rinse for 1 minute.

• Now the sand filter is ready for use. Set the control valve to the Filter function.



Backwash

Rinse

IMPORTANT: Before operation, make sure the tank is placed steadily on its base and connected correctly to the pump.

MAINTENANCE INSTRUCTIONS

CAUTION: You must ensure the sand filter is switched off and unplugged before starting any maintenance or there is a severe risk of injury or death. As dirt builds up in the sand filter, the pressure reading on the Pressure Gauge will increase. When the Pressure Gauge is 0.62 Bar (9.0 PSI) or higher, it is time to clean the sand. To clean the sand bed, follow all instructions outlined previously in: **Backwash and Rinse**.

NOTE: The pressure gauge is for maintenance purposes only, and the pressure gauge value is just for reference. It should not be used as a precision instrument.

NOTE: We recommend you clean the sand bed once a month or less regularly depending on how often the pool is used. Do not clean the sand too frequently. We also suggest contacting your pool dealer for the chemical product specifically made to clean the sand. The correct maintenance of the sand will optimize the cleaning efficiency and avoid accumulation of oils or scale.

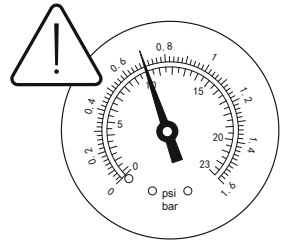

Winterization

In areas that have freezing winter temperatures, pool equipment must be winterized to protect against damage. Allowing water to freeze will damage the sand filter and void the warranty.

1. Backwash the sand filter.
2. Drain the pool according to the pool owner's manual.
3. Unscrew the drain valve cap at the bottom of the tank and release the remaining water.
4. Disconnect the two hoses from the pool and the sand filter.
5. Completely pour the sand out of the tank and dry all components.
6. Store the sand filter in a dry location out of child's reach.

DISASSEMBLY & STORAGE INSTRUCTIONS

Draining:

For draining, refer to the illustration steps inside the manual.  Drawings are for illustration purposes only. May not reflect actual product. Not to scale.

Before draining your pool water, make sure that you are draining your pool away from the house and any objects that are subject to water damage. Check local regulations for drainage bylaws.

Cleaning:

For cleaning, refer to the illustration steps inside the manual.  Drawings are for illustration purposes only. May not reflect actual product. Not to scale.

NOTE: The Strainer must be emptied and cleaned periodically. A dirty or blocked strainer will reduce the performance of the sand filter.

Storage:

Remove all accessories; be sure that the sand filter, hoses and debris screens are completely clean and dry before storage. If all the parts are not completely dry, mold may result.

Before storage, remove and dry the sand, and store in dry place.

We strongly recommend disassembling the sand filter when the environment temperature is below 10°C / 50°F. Store the sand filter in a dry place with a moderate temperature between 10°C / 50°F and 38°C / 100°F.

TROUBLESHOOTING

Problems	Probable Causes	Solutions
Sand is flowing into the pool	<ul style="list-style-type: none"> • Sand is too small • The control valve was moved from Backwash to the Filter function without stopping the sand filter • The skimmer is broken • The Backwash and Rinse are not enough to clean the sand 	<ul style="list-style-type: none"> • Recommend 0.45 mm to 0.85 mm #20 silica sand • Stop the sand filter before moving the control valve • Replace the skimmer • Repeat Backwash and Rinse
No water flow	<ul style="list-style-type: none"> • Stopper plugs were not removed • Air was not released • The control valve is set to Closed • The strainer is blocked • Sand filter is broken • Hoses are incorrectly connected 	<ul style="list-style-type: none"> • Remove the stopper plugs and insert the debris screens • Release the air • Set to the Filter function • Clean the strainer • For assistance, please visit the support section on our website, www.bestwaycorp.com • Check hose connection
Excessive filter pressure	<ul style="list-style-type: none"> • Dirty Sand / Polysphere™ Pool Filtration Balls • Calcified sand bed • Insufficient backwashing • The pressure gauge is broken 	<ul style="list-style-type: none"> • Perform Backwash or Rinse / wash the Polysphere™ Pool Filtration Balls • Inspect sand and change if necessary • Backwash until water runs clear • Replace the pressure gauge
Control Valve leaks from Port D	<ul style="list-style-type: none"> • Control valve is set between two functions • Leakage from Port D after installing the cap • Small leakage from Port D without the cap • Large amount of water flow from Port D without the cap when the control valve is on filter function 	<ul style="list-style-type: none"> • Set to one function • Replace the gasket on Port D • Install the cap on Port D • For assistance, please visit the support section on our website, www.bestwaycorp.com
Water leakage between the hoses and the ports of the control valve	<ul style="list-style-type: none"> • O-ring on the hose connection is broken • The gear or the plastic clip is not installed correctly • The gasket is missing 	<ul style="list-style-type: none"> • Replace the O-ring • Tighten the gear or the plastic clip • Install the gasket

WARRANTY TERMS

For support and product registration, please visit bestwaycorp.com/support.



MANUAL DO PROPRIETÁRIO

Filtro de Areia 58486 Hmax 1,5 m



Visite o canal da Bestway no YouTube

INFORMAÇÕES DE SEGURANÇA

ATENÇÃO

INSTRUÇÕES DE SEGURANÇA IMPORTANTES LEIA E SIGA TODAS AS INSTRUÇÕES DE SEGURANÇA.

Ao instalar e usar este equipamento elétrico, as precauções básicas de segurança devem ser sempre seguidas, incluindo aquelas citadas a seguir:

- A bomba deve ser alimentada por um transformador de isolamento ou fornecida através de um dispositivo de corrente residual (RCD) com uma corrente nominal residual de funcionamento não superior a 30 mA.
- A fonte de alimentação na parede do edifício deve estar a mais de 4m de distância da piscina.
- O equipamento deve ser equipado com uma fonte de alimentação com ligação a terra.
- **RISCO DE CHOQUE ELÉTRICO** - A bomba não pode ser utilizada enquanto estiverem pessoas no interior da piscina. Proíba o acesso à piscina caso o filtro de areia se encontre danificado.
- **NÃO ENTERRE O CABO.** Coloque o cabo num local que minimize o abuso de cortadores de relva, aparadores de sebes e outros equipamentos.
- Para reduzir o risco de choque elétrico, substitua imediatamente o fio danificado.
- Se o cabo de alimentação estiver danificado, deve ser substituído pelo fabricante, pelo seu agente de assistência técnica ou por pessoas com qualificações semelhantes, de modo a evitar qualquer perigo.
- Os cabos de extensão não podem ser usados.
- Risco de choque elétrico. Usando o filtro de areia em uma fonte elétrica não correspondente é perigoso e danificará permanentemente o filtro de areia.
- Não remova a ponta de aterramento ou modifique em qualquer modo a tomada. Não use adaptadores de tomadas. Consulte um electricista qualificado para quaisquer assuntos relacionado às tomadas ou aterramento.
- Manuseie o filtro de areia com cuidado. Não puxe ou carregue a bomba pela corda do fio de alimentação. Nunca desligue o fio da tomada dando um puxão na corda do fio de alimentação. Evite abrasões no fio de alimentação. O filtro de areia não deve ser exposto a objetos pontiagudos, óleo, peças em movimento e calor.
- Desligue sempre o produto da tomada de saída antes de remover, limpar, fazer manutenção ou fazer qualquer ajuste ao produto.
- Não ligue ou desligue o equipamento com as mãos molhadas.
- Desligue sempre o aparelho da tomada:
 - Em dias chuvosos
 - Antes de limpar ou realizar outro tipo de manutenção
 - Deixe-o sem supervisão durante as férias
- Quando o aparelho não for utilizado durante um longo período de tempo, como no inverno, o conjunto de piscina deve ser desmontado e armazenado no interior.
- **CUIDADO:** Leia as instruções antes de utilizar o aparelho e a cada instalação/nova montagem.
- Instruções de armazenamento. Para reconstrução do conjunto de piscina em cada situação consulte sempre as instruções.
- Se faltarem instruções, por favor contacte a Bestway ou procure-as no sítio Web: www.bestwaycorp.com
- As instalações eléctricas devem seguir as regras nacionais de cablagem. Consulte um electricista qualificado para esclarecer qualquer dúvida.
- **AVISO:** Esta bomba deve ser usada somente para piscina desmontáveis. Não a use com piscinas de alvenaria. Uma piscina armazenável é construída de modo que possa ser facilmente desmontada para armazenamento e montada novamente de maneira integral. Uma piscina com instalação permanente é construída em um terreno ou ao interno de um prédio, de modo que não pode ser desmontada para armazenamento.

INFORMAÇÕES DE SEGURANÇA

- Desligue sempre o aparelho da rede de alimentação antes de proceder à montagem, desmontagem ou limpeza.
- Os aparelhos podem ser utilizados por pessoas com capacidades físicas, sensoriais ou mentais reduzidas ou com falta de experiência e conhecimento, se lhes tiver sido dada supervisão ou instruções relativas à utilização do aparelho de uma forma segura e se compreenderem os perigos envolvidos.
- As crianças não devem brincar com o aparelho.
- As bombas sem indicação de que estão protegidas contra o efeito do congelamento não devem ser deixadas no exterior durante as condições climáticas de congelamento.
- A limpeza e a manutenção pelo utilizador devem ser efetuadas por um adulto com mais de 18 anos de idade e que esteja familiarizado com o risco de choque elétrico.

NOTA:

- Coloque o filtro de areia em um apoio sólido e nivelado. Favor certificar-se que o filtro de areia está a pelo menos 2 metros afastado da piscina. Mantenha a distância, tanto quanto possível.
- Preste AVISO ao posicionar a piscina e o filtro de areia de modo a ter uma ventilação e drenagem adequadas e acesso disponível para a limpeza. Nunca coloque o filtro de areia em uma área que possa acumular água ou que os movimentos dentro da piscina faça com que a água transborde.
- É necessário ter a tomada acessível após a instalação da piscina. A tomada do filtro de areia deve estar a pelo menos 3,5m afastado da piscina.
- As condições atmosféricas podem afetar o desempenho e a vida útil do filtro de areia; tome precauções adequadas para proteger o filtro de areia do desgaste e usura desnecessários que podem ocorrer em períodos de frio ou calor e/ou exposição ao sol.
- Por favor examine e verifique todos se todos componentes estão presentes antes de usá-los. Notifique à Bestway, por meio dos endereços de assistência ao cliente aqui elencados neste manual, se houver peças danificadas ou faltando no momento da compra.
- É fundamental que todos os componentes deteriorados sejam substituídos o mais rápido possível. Utilize apenas componentes aprovados pelo fabricante.
- Não permite que crianças ou adultos se apoiem no aparato.
- Não adicione produtos químicos ao filtro de areia.
- Quando forem utilizados produtos químicos para limpar a água da piscina, recomenda-se que respeite o tempo de filtragem mínima, de acordo com as normas de saúde locais, para proteger a saúde dos utilizadores.
- Apenas os suportes fornecidos ou especificados pelo fabricante devem ser utilizados com a instalação do produto.
- É essencial verificar se as aberturas de sucção não estão obstruídas.
- É aconselhável parar a filtragem durante as operações de manutenção do sistema de filtragem.
- Monitorize regularmente o nível de obstrução do filtro.
- Recomenda-se uma verificação semanal para a retrolavagem e limpeza. Recomenda-se um período mínimo diário de filtração de 8 horas, para garantir água límpida na piscina.
- É essencial mudar qualquer elemento danificado ou conjunto de elementos o mais rápido possível. Utilize apenas peças aprovadas pela pessoa responsável pela colocação do produto no mercado.
- Todos os filtros e meios filtrantes devem ser inspecionados regularmente para assegurar que não há uma acumulação de detritos, impedindo assim uma boa filtragem. A eliminação de qualquer meio filtrante utilizado deve também estar de acordo com os regulamentos/a legislação aplicáveis.
- Preste atenção a todos os requisitos e recomendações de segurança descritos no manual. Em caso de dúvida relativamente à bomba ou qualquer dispositivo de circulação, contacte um instalador qualificado ou o fabricante/importador/distribuidor. A instalação de circulação de água deve respeitar os regulamentos Europeus, assim como os locais/nacionais, especialmente no referente a questões eléctricas. Qualquer alteração na posição da válvula, no tamanho da bomba e no tamanho da grelha pode provocar uma mudança do fluxo, e a velocidade de sucção pode aumentar.
- Este produto não se destina a uso comercial.

POR FAVOR LEIA ATENTAMENTE O MANUAL DE INSTRUÇÕES E GUARDE-O PARA REFERÊNCIA FUTURA. GUARDE ESTAS INSTRUÇÕES

ELIMINAÇÃO



Os produtos elétricos não devem ser eliminados com o lixo doméstico. Por favor recicle onde houver instalações. Verifique com a sua autoridade local ou retalhista para recomendações de reciclagem.

DESCRIÇÕES DOS PRODUTOS

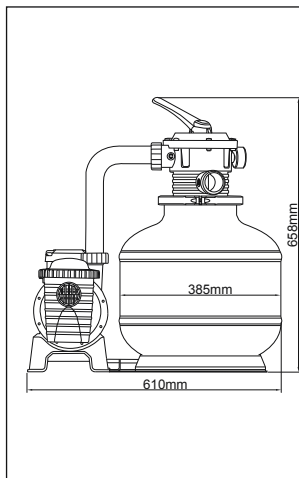

Diâmetro do filtro:	385 mm
Área efetiva do filtro:	011 m ² (1,18 ft ²)
Máx. Pressão operacional:	1,59 Bar (23 PSI)
Pressão de funcionamento do filtro de areia:	<0,62 Bar (9,0 PSI)
Máx. Temperatura da água:	35°C (95°F)
Utilize com:	Areia de sílica #20 (0,45-0,85 mm) / Bolsas de filtração para piscina Polysphere™
Capacidade de Areia de sílica #20 (0,45-0,85 mm):	Aproximadamente 36 kg (79,4 lbs)
Capacidade de Bolsas de filtração para piscina Polysphere™:	Aproximadamente 1 kg (2,20 lbs)
NOTA: Se a Areia de sílica #20 (0,45-0,85 mm) / Bolsas de filtração para piscina Polysphere™ não estiver incluída no conjunto, por favor visite o website www.bestwaycorp.com .	

PEÇAS E FERRAMENTAS NECESSÁRIAS



Compare as peças da sua caixa com as peças indicadas neste manual. Verifique se os componentes do equipamento representam o modelo que pretendia adquirir. Se alguma peça estiver danificada ou em falta no momento da compra, visite o nosso sítio [Web bestwaycorp.com/support](http://Web.bestwaycorp.com/support).

Antes de montar o filtro de areia, gaste alguns minutos para se familiarizar bem com todas as peças do filtro de areia.

Você irá precisar de uma chave de fendas (não incluídas).



INSTRUÇÕES DE MONTAGEM

Descrição Geral

1. O filtro de areia deve ser colocado em um lugar sólido, nivelado e de preferência em uma base de concreto. Posicione o filtro de areia de modo que as portas e a válvula de controle estejam acessíveis para a operação, manutenção e adaptação para o inverno.
2. O padrão de TESTE EN60335-2-41 exige que o filtro de areia seja fixado verticalmente no chão, ou em um pedestal feito de madeira ou concreto, antes do uso, para evitar uma queda acidental do filtro de areia. Totalmente montado o filtro de areia tem mais de 18kg. Os orifícios de montagem devem ser de 8mm de diâmetros e com espaços de 86mm. Use dois parafusos e porcas com um máximo de 8mm de diâmetro para apertar o filtro de areia no pedestal.

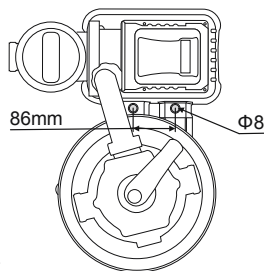

Instruções de Montagem

Para instruções de instalação, escaneie o código QR impresso na capa frontal ou siga as ilustrações dentro do manual.  As imagens são apenas para fins ilustrativos. Podem não refletir o produto real. Não estão em escala. A Bestway não é responsável por danos causados ao produto devido a manuseio inadequado ou falha em seguir estas instruções.

Dicas Úteis de Instalação:

IMPORTANTE: Antes de ligar a mangueira, certifique-se de que a junta foi corretamente instalada na bomba.

IMPORTANTE: Não use o filtro de areia a seco. Certifique-se de que a entrada e saída de água da piscina estão abertas e totalmente cobertas por água. Antes de ligar o filtro de areia, execute a operação de purga de ar conforme mostrado. 

OPERAÇÃO DE PURGA DE AR: Siga estes passos para purgar o ar antes de ligar o filtro de areia e após cada

INSTRUÇÕES DE MONTAGEM

operação de manutenção. A omissão desta operação afetará grandemente a vida útil do produto.

NOTA: É importante repetir esta operação de cada vez que inicie a sua bomba depois de a preparar para o inverno, fizer a manutenção e lavar a cama de areia.

IMPORTANTE: Não coloque cloro no coador para evitar danificar o filtro de areia.

Se não usar o tamanho recomendado de areia de filtração, o desempenho de filtração será reduzido e o filtro de areia poderá ser danificado, anulando assim a garantia.

IMPORTANTE: Alguns pequenos detritos podem passar para a areia e retornar à piscina. Isso é normal, especialmente se os detritos forem finos ou siltosos. Para limitar isso, é melhor seguir as instruções de manutenção e lavar e enxaguar quando necessário.

Quando você aspira o fundo da piscina que possui uma grande quantidade de detritos, sugerimos que você lave a areia ao terminar a limpeza de metade da piscina.

Antes de ligar, por favor leia atentamente o manual.

TEMPORIZADOR

1. Conecte à fonte de energia, gire o botão para a posição desejada. O filtro de areia começará a funcionar.
 2. Gire o botão para a posição "0". O filtro de areia parará de funcionar.
 3. Depois de ligar, pode ajustar o tempo de operação, tempo de pausa e tempo de ciclo rodando o botão para a posição desejada. Ver a tabela em baixo para mais pormenores.
 4. Quando o botão do temporizador é movido para a nova posição, o ciclo anterior do filtro cancela automaticamente de forma a começar um novo ciclo.
 5. De cada vez que o filtro é ligado ou reiniciado, começa um ciclo novo com base na posição do botão do temporizador.
- NOTA:** Se o botão estiver ajustado para a posição das 24 horas (24), o filtro de areia irá funcionar continuamente sem qualquer período de pausa.

Pos. do botão	Tempo de operação (H)	Tempo de pausa (H)	Período de ciclo (H)
0	/	/	/
6	6	18	24
8	8	16	24
10	10	14	24
12	12	12	24
24	24	0	24
P4	4	4	8
P6	6	6	12
P8	8	8	16

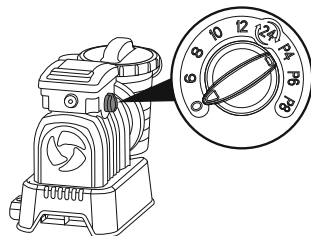

INSTRUÇÕES DE USO

VÁLVULA DE CONTROLE

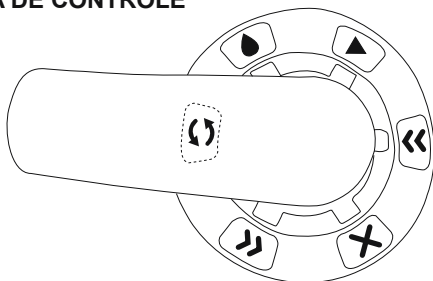

Pressione a alavanca da válvula de controle para baixo e gire para a função desejada. Para evitar danos ao equipamento, sempre desligue o filtro de areia antes de mudar a função da válvula de controle.

Não posicione a válvula de controle entre duas funções, ou isso resultará em vazamento de água pela porta D. Não ligue ou opere o filtro de areia com a válvula de controle na função fechada, pois isso aumentará a pressão interna e danificará seriamente o filtro de areia.

INSTRUÇÕES DE USO



Retrolavagem

Esta função é usada para limpar a camada de areia; a água é bombeada através do cubo de conexão, para cima, por meio da camada de areia e depositada fora da Porta D.

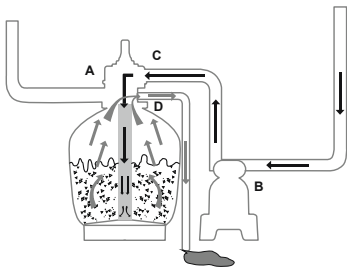

Enxágue

Esta função para a partida inicial, limpeza e nivelamento da camada de areia após o retorno; a água é bombeada através do cubo de conexão, para baixo, por meio da camada de areia e depositada fora da Porta D.

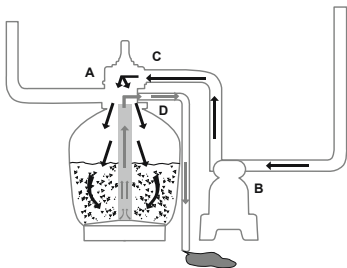

Filtragem

Esta função é usada para filtrar a água da piscina e deve ser posicionada aqui 99% das vezes. A água é bombeada por meio do filtro de areia, onde é purificada e retorna para a piscina.

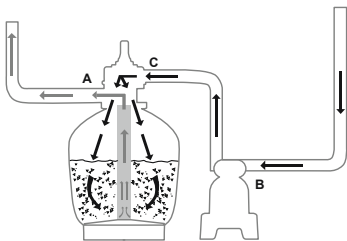

Circulação

Esta função circula pela água da piscina passando pelo filtro de areia; use esta função se o filtro estiver quebrado para coletar detritos com a tela de detritos.

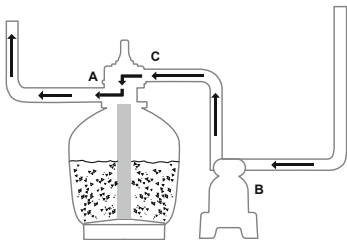

Drenagem

Esta função drena a água da piscina; um outro filtro de regulagem de passagem, a água é bombeada e depositada fora da Porta D ao invés de retornar para a piscina.

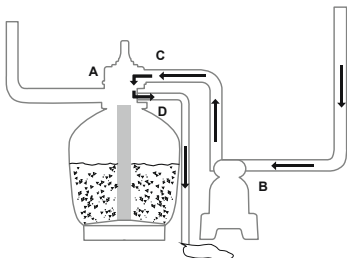

INSTRUÇÕES DE USO



Fechamento

Esta função interrompe o fluxo de água entre o filtro de água e a piscina.

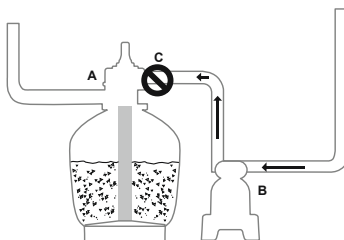

Para evitar vazamentos de água, rosqueie a tampa da Porta D (P) na Porta D da Válvula de Controle antes de operar o filtro de areia.

Quando a válvula de controle estiver na posição de Retrolavagem, Enxágue ou Dreno, remova a tampa da Porta D (P). A água será descarregada pela Porta D da Válvula de Controle.

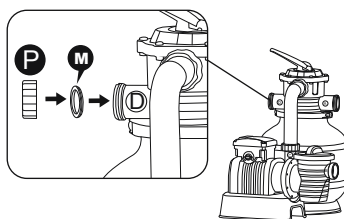

INSTRUÇÕES NA PRIMEIRA UTILIZAÇÃO

• A Retrolavagem e Enxaguamento devem ser efetuados para preparar a bomba para a sua primeira utilização e para lavar a areia.

IMPORTANTE: Este procedimento remove água da piscina, que você precisará repor. Desligue imediatamente o filtro de areia se a água atingir o mesmo nível das válvulas de entrada ou saída de água da piscina.

• Execute a Retrolavagem por 3-5 minutos e depois execute o Enxágue por 1 minuto.

• Agora o filtro de areia está pronto para ser usado. Coloque a válvula de controle na função de filtragem.

IMPORTANTE: Antes do funcionamento, certifique-se que o tanque está assente de forma estável na sua base e ligue à bomba correctamente.

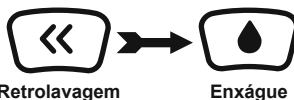

Retrolavagem

Enxágue

INSTRUÇÕES DE MANUTENÇÃO

CUIDADO: Você deve garantir que o filtro de areia esteja desligado e desconectado antes de iniciar qualquer manutenção, caso contrário, há um risco grave de lesões ou morte. À medida que a sujeira se acumula no filtro de areia, a leitura da pressão no manômetro aumentará. Quando o manômetro registrar 0,62 bar (9,0 psi) ou mais, é hora de limpar a areia. Para limpar o leito de areia, siga todas as instruções delineadas anteriormente em: **Retrolavagem e Enxágue**.

NOTA: O manômetro de pressão serve apenas para fins de manutenção, e o valor de pressão do manômetro serve apenas como referência, não deve ser utilizado como um instrumento de precisão.

NOTA: Recomendamos que limpe a cama de areia uma vez por semana ou menos regularmente, dependendo da frequência com que a piscina é utilizada. Não limpe a areia com demasiada frequência. Também sugerimos entrar em contato com o revendedor da piscina para obter o produto químico feito especificamente para limpar a areia. A manutenção correta da areia otimiza a eficiência da limpeza e evita o acúmulo de óleos ou incrustações.

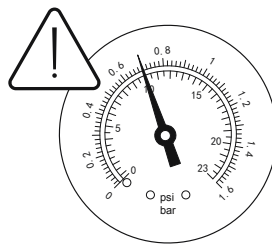

Proteção de inverno

Em zonas com temperaturas de Inverno abaixo do congelamento, o equipamento da piscina deve ser protegido contra as intempéries de forma a protegê-lo contra os danos. Se permitir que a água congele, irá danificar o filtro de areia e anulará a garantia.

1. Realize a retrolavagem do filtro de areia.
2. Esvazie a piscina de acordo com o manual do proprietário da piscina.
3. Desaparafuse a tampa da válvula de drenagem no fundo do tanque e liberte a água restante.
4. Desligue as duas Mangueiras da piscina e do filtro de areia.
5. Despeje completamente a areia do tanque e seque todos os componentes.
6. Armazene o filtro de areia num local seco fora do alcance das crianças.

INSTRUÇÕES DE DESMONTAGEM E ARMAZENAMENTO

Drenagem:

Para a drenagem, consulte os passos da ilustração no interior do manual.  Os desenhos servem apenas para fins ilustrativos. Podem não refletir o produto real. Não estão à escala.

Antes de drenar a água da piscina, certifique-se de que está a drenar a piscina para longe da casa e de quaisquer objetos que possam ser danificados pela água. Consulte a regulamentação local para se informar sobre as regras de drenagem.

Limpeza:

Para limpeza, consulte os passos ilustrados dentro do manual.  As imagens são apenas para fins ilustrativos. Podem não refletir o produto real. Não estão em escala.

NOTA: O filtro deve ser esvaziado e limpo periodicamente. Um filtro sujo ou entupido reduzirá o funcionamento do filtro de água.

Armazenamento:

Remova todos os acessórios; certifique-se de que o filtro de areia, as mangueiras e as telas de detritos estejam completamente limpos e secos antes de armazenar. Se todas as peças não estiverem completamente secas, pode ocorrer mofo.

Antes de armazenar, remova e seque a areia, e armazene em local seco.

Recomendamos fortemente desmontar o filtro de areia quando a temperatura ambiente estiver abaixo de 10°C / 50°F. Armazene o filtro de areia em local seco, com temperatura moderada entre 10°C / 50°F e 38°C / 100°F.

SOLUÇÃO DE PROBLEMAS

Problemas	Causas Prováveis	Soluções
Está a fluir areia para a piscine	<ul style="list-style-type: none">• A areia é demasiado pequena• A válvula de controle foi movida da retrolavagem para a função de filtro sem parar o filtro de areia• O skimmer estava partido• A Retrolavagem e o Enxágue não são suficientes para limpar a areia	<ul style="list-style-type: none">• Recomendada areia de sílica 0.45mm a 0.85mm #20• Pare o filtro de areia antes de mover a válvula de controle• Substitua o skimmer• Repita a Retrolavagem e o Enxágue
Não existe fluxo de água	<ul style="list-style-type: none">• Os tampões não foram removidos• O ar não foi libertado• A válvula de controle foi configurada para a posição Fechada• O ecrã estava bloqueado• Filtro de areia avariado• As mangueiras estão conectadas incorretamente	<ul style="list-style-type: none">• Remova os tampões de bloqueio e insira os ecrãs de detritos• Liberte o ar• Configure para a função filtro• Limpe o ecrã• Para assistência, visite a seção de suporte em nosso site, www.bestwaycorp.com• Verifique a conexão das mangueiras
Pressão excessiva no filtro	<ul style="list-style-type: none">• Areia/Bolas de filtração para piscina Polysphere™ suja• Cama de areia calcificada• Retrolavagem insuficiente• O manómetro de pressão estava partido	<ul style="list-style-type: none">• Execute a Retrolavagem ou o Enxágue / lave as Bolas de filtração para piscina Polysphere™• Inspeccione a areia e troque caso seja necessário• Execute a retrolavagem até que o efluente corra limpo• Substitua o manómetro de pressão
Fugas da Válvula de Controlo da porta D	<ul style="list-style-type: none">• A Válvula de Controlo foi configurada entre duas funções• Vazamento pela Porta D após instalar a tampa• Pequeno vazamento pela Porta D sem a tampa• Grande quantidade de fluxo de água pela Porta D sem a tampa quando a válvula de controlo está na função de filtro	<ul style="list-style-type: none">• Configure para uma função• Substitua a junta na Porta D• Instale a tampa na Porta D• Para assistência, visite a seção de suporte em nosso site, www.bestwaycorp.com
Vazamento de água entre as mangueiras e as portas da válvula de controlo	<ul style="list-style-type: none">• O O-ring na ligação da mangueira está partido• A engrenagem ou o clipe plástico não está instalado corretamente• A junta está faltando	<ul style="list-style-type: none">• Substitua o O-ring• Aperte a engrenagem ou o clipe plástico• Instale a junta

TERMOS DE GARANTIA

Para obter suporte e registo de produtos, visite bestwaycorp.com/support.



MANUAL DE USUARIO

Filtro de Arena 58486 Hmax 1,5 m



Visite el canal de YouTube de Bestway

INFORMACIÓN DE SEGURIDAD

ADVERTENCIA

INSTRUCCIONES DE SEGURIDAD IMPORTANTES - LEA Y RESPETE TODAS LAS INSTRUCCIONES DE SEGURIDAD

Cuando instale y use este dispositivo eléctrico, debe respetar siempre las normas de seguridad básicas, incluyendo las siguientes:

- La bomba se alimentará mediante un transformador de aislamiento o se alimentará a través de un dispositivo de corriente residual (RCD) con una corriente residual de operación no superior a 30 mA.
- La toma de corriente de pared del edificio debe encontrarse a más de 4 m de la piscina.
- El aparato debe estar equipado con una fuente de alimentación con toma de tierra.
- **RIESGO DE DESCARGA ELÉCTRICA:** La bomba no se puede poner en marcha mientras haya personas en el interior de la piscina. Prohibido el acceso a la piscina si el filtro está dañada.
- **NO CUBRA EL CABLE.** Colóquelo de forma que se reduzca al mínimo el contacto con cortacéspedes, podadoras y demás equipos.
- Para reducir el riesgo de descarga eléctrica, sustituya inmediatamente el cable dañado.
- Si el cable de alimentación está dañado, debe ser sustituido por el fabricante, su servicio técnico o personal cualificado para evitar riesgos.
- No se pueden utilizar cables alargadores.
- Riesgo de descarga eléctrica. Usar el filtro con un suministro eléctrico que no corresponda con el indicado es peligroso y puede dañar de manera permanente el aparato.
- No quite la toma de tierra ni modifique de ninguna manera el enchufe. No use adaptadores para enchufes. Consulte con un técnico electricista cualificada para cualquier cuestión relacionada con los enchufes o las tomas de tierra.
- Maneje el filtro con cuidado. No lleve ni tire de el filtro de arena desde el cable de alimentación. No saque nunca el enchufe de la toma tirando del cable de alimentación. Mantenga el cable sin quemaduras. No debe exponerse el filtro a objetos afilados, aceite, partes en movimiento y el calor.
- Desenchufe siempre este producto de la toma eléctrica antes de quitar, limpiar, efectuar operaciones de mantenimiento o realizar cualquier tipo de ajuste en el producto.
- No enchufe ni desenchufe el aparato con las manos húmedas.
- Desenchufe siempre el aparato:
 - En días lluviosos
 - Antes de limpiar o realizar otras operaciones de mantenimiento
 - Sin supervisión durante las vacaciones
- Cuando el aparato no se vaya a utilizar durante un tiempo (por ejemplo, en invierno), el kit de piscina debe guardarse en el interior.
- **ADVERTENCIA:** Lea las instrucciones antes de usar el aparato y también antes de cada instalación/montaje.
- Guarde las instrucciones en un lugar seguro. Consulte siempre las instrucciones cuando deba volver a montar la piscina.
- Si no encuentra las instrucciones, por favor, póngase en contacto con Bestway o búsquelas en la página web: www.bestwaycorp.com
- Las instalaciones eléctricas deben cumplir la normativa nacional en materia de cableado. Póngase en contacto con un electricista calificado para resolver cualquier duda.
- **PRECAUCIÓN:** Este filtro puede usarse solo con piscinas que se guardan. No lo use con piscinas instaladas de manera permanente. Una piscina que se puede guardar se fabrica de manera que se puede desmontar rápidamente para guardarla y volver a montarla de nuevo. Una piscina instalada de manera permanente dentro del suelo o sobre el mismo o en una construcción no puede ser desmontada para guardarla.

INFORMACIÓN DE SEGURIDAD

- Desconecte siempre el dispositivo de la red antes del montaje, desmontaje o limpieza.
- Los dispositivos pueden ser utilizados por personas con capacidades físicas, sensoriales o mentales reducidas o con falta de experiencia y conocimientos si han recibido supervisión o instrucciones sobre su uso de forma segura y si comprenden los peligros que conlleva.
- Los niños no deben jugar con el dispositivo.
- Las bombas que no indiquen que están protegidas contra el efecto de la congelación no pueden dejarse en el exterior en condiciones meteorológicas bajas.
- Un adulto mayor de 18 años que sea consciente del riesgo de descarga eléctrica debe ser el que se encargue de la limpieza y el mantenimiento.

NOTAS:

- Sitúe el filtro en un lugar sólido y nivelado. Asegúrese de que está a al menos dos metros del lado de la piscina. Aléjelo lo máximo posible.
- Preste atención a la posición de la piscina y del filtro de arena, de manera que se asegure una ventilación, drenaje y acceso adecuados durante las operaciones de mantenimiento. No sitúe nunca el filtro de arena en un área que pueda acumular agua, o en un camino donde haya mucho tránsito de personas.
- Es necesario poder acceder al enchufe después de la instalación de la piscina. El enchufe del filtro debe estar a al menos 3,5 m de la piscina.
- Las condiciones atmosféricas pueden afectar al rendimiento y la duración del filtro de arena. Por ello, debe tomar las medidas necesarias para proteger el filtro de arena de un desgaste innecesario y de roturas que podrían producirse durante los periodos de calor o frío y/o debido a la exposición al sol.
- Por favor, examine y compruebe todos los componentes del filtro antes del uso. Notifique al servicio de atención al cliente de Bestway en la dirección indicada en este manual cualquier pieza que falte o esté dañada en el momento de la compra.
- Es imprescindible cambiar todas las piezas deterioradas tan pronto como sea posible. Utilice únicamente piezas especificadas por el fabricante.
- No permita que los niños o los adultos se sienten o se apoyen en el aparato.
- No añada productos químicos al filtro.
- Cuando utilice productos químicos para limpiar el agua de la piscina, es recomendable respetar el tiempo mínimo de filtrado para proteger la salud de los nadadores, lo que depende del cumplimiento de las normas sanitarias.
- Al instalar el producto solo deben utilizarse los medios proporcionados o especificados por el fabricante.
- Es imprescindible verificar que las aperturas de succión no estén obstruidas.
- Se recomienda detener la filtración durante el mantenimiento del sistema de filtrado.
- Controle de forma periódica el nivel de obstrucción del filtro.
- Se recomienda realizar un control semanal para limpiarlo. El tiempo de funcionamiento diario mínimo recomendado para garantizar la limpieza del agua de la piscina es de 8 horas.
- Es imprescindible cambiar cualquier elemento o conjunto de elementos dañados lo antes posible. Utilice solo piezas aprobadas por la persona responsable de la comercialización del producto.
- Todos los filtros y los medios de filtrado deberán ser inspeccionados con regularidad para asegurarse de que no hay una acumulación de detritus que prevenga una buena filtración. La eliminación de cualquier medio de filtrado usado también deberá ajustarse a la normativa/legislación vigente.
- Preste atención a todos los requisitos y recomendaciones del presente manual. En caso de duda acerca de la bomba o sobre cualquier dispositivo de circulación, póngase en contacto con un instalador cualificado o con el fabricante/importador/distribuidor. La instalación de circulación del agua debe cumplir con las normativas europeas, nacionales y locales, especialmente cuando se trata de asuntos eléctricos. Cualquier cambio de posición de la válvula, del tamaño de la bomba o del tamaño de la rejilla podría causar un cambio en el caudal y la velocidad de succión podría aumentar.
- Este producto no está destinado para uso comercial.

LEA ATENTAMENTE ESTE MANUAL DE INSTRUCCIONES Y CONSÉRVELO PARA FUTURAS CONSULTAS. GUARDE ESTAS INSTRUCCIONES

ELIMINACIÓN



Los productos eléctricos no deben desecharse con la basura doméstica. Recícelos en caso de que existan instalaciones disponibles. Consulte a las autoridades locales o a su distribuidor si necesita más información sobre reciclaje.

DESCRIPCIÓN DEL PRODUCTO

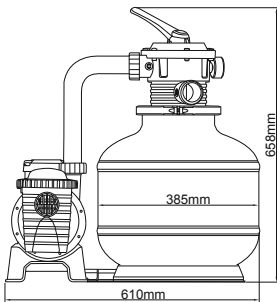
	Diámetro del filtro:	385 mm
	Área de filtrado efectiva:	0,11 m ² (1,18 ft ²)
	Presión de funcionamiento máx.:	1,59 Bar (23 PSI)
	Presión de filtrado de arena de funcionamiento:	<0,62 Bar (9,0 PSI)
	Temperatura del agua máx.:	35°C (95°F)
	Usar con:	Arena de sílice Nº 20 (0,45-0,85 mm) / Bolas de filtrado para piscinas Polysphere™
	Arena de sílice Nº 20 (0,45-0,85 mm) Capacidad:	Unos 36 kg (79,4 lbs)
	Bolas de filtrado para piscinas Polysphere™ Capacidad:	Unos 1 kg (2,20 lbs)
	NOTA: Si la Arena de sílice Nº 20 (0,45-0,85 mm) / Bolas de filtrado para piscinas Polysphere™ no están incluidas en el set, visite la página web www.bestwaycorp.com .	

PIEZAS Y HERRAMIENTAS NECESARIAS



Compare las piezas de la caja con las de este manual. Compruebe que las piezas del equipo se corresponden con el modelo que tenía previsto comprar. Si alguna pieza está dañada o falta en el momento de la compra, visite la página web bestwaycorp.com/support.

Antes de montar el filtro, dedique unos minutos para familiarizarse con todas las piezas.

Se requiere un destornillador (no incluidas).



INSTRUCCIONES DE MONTAJE

Descripción

1. El filtro debe situarse en un lugar sólido y nivelado, preferiblemente en una losa de cemento. Colóquelo de manera que se pueda acceder a los puertos y a la válvula de control para su funcionamiento, operaciones de mantenimiento y protección durante el invierno.
2. El EN60335-2-41 TEST requiere que el filtro de arena esté fijado verticalmente al suelo y colocada sobre un pedestal de madera o de cemento antes de ser utilizado para evitar que el filtro de arena pueda caer accidentalmente. Una vez montado, el filtro de arena tiene un peso superior a 18 kg. Los agujeros de montaje deben tener un diámetro de 8mm y un espacio de 86mm entre ellos. Utilice dos tornillos y tuercas de un diámetro máximo de 8mm para asegurar el filtro de arena al pedestal.

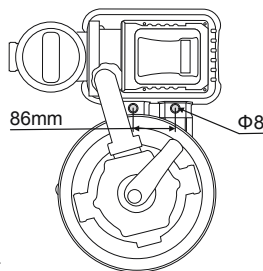

Instrucciones de Montaje

Para ver las instrucciones de instalación, escanee el código QR impreso en la tapa o siga las ilustraciones del interior del manual.  Los dibujos son a título ilustrativo. Pueden no reflejar el producto real. No están a escala. Bestway no se hace responsable de los daños causados al producto por un mal uso o por no seguir estas instrucciones.

Consejos Útiles Para la Instalación:

IMPORTANTE: Antes de acoplar la manguera, asegúrese de que la junta se ha instalado bien en la bomba.

IMPORTANTE: No haga funcionar el filtro de arena en seco. Asegúrese de que la entrada y la salida de la piscina están abiertas y totalmente cubiertas de agua. Antes de encender el filtro de arena, realice la operación de descarga de aire como se muestra. 

DESCARGAR EL AIRE: Siga estos pasos para descargar el aire antes de encender el filtro de arena y después de cada operación de mantenimiento. Omitir este paso afectará en gran medida a la vida útil del producto.

INSTRUCCIONES DE MONTAJE

NOTA: Es importante repetir esta operación siempre que ponga la bomba en funcionamiento después de largos períodos de tiempo fuera de uso, de una operación de mantenimiento y de un retrolavado del lecho de arena.

IMPORTANTE: No añadir cloro en el colador para evitar dañar el filtro.

Si no utiliza el tamaño de arena para filtrado recomendado, disminuirá la eficacia del filtrado y el filtro de arena podría resultar dañado, lo que anularía la garantía.

IMPORTANTE: Algunos desechos pequeños pueden pasar a la arena y volver a la piscina. Esto es normal, especialmente si los escombros son finos o limosos. Para limitar esto, es mejor seguir las instrucciones de mantenimiento, y lavar y enjuagar cuando sea necesario.

Cuando aspire el fondo de la piscina que tiene una gran cantidad de desechos, le sugerimos que lave la arena cuando termine de limpiar la mitad de la piscina.

Lea atentamente el manual de instrucciones antes de enchufar el producto.

TEMPORIZADOR

1. Enchufar a la corriente, girar el mando a la posición deseada. El filtro de arena empezará a funcionar.
2. Gire el mando a la posición "0". El filtro de arena dejará de funcionar.
3. Después del encendido, es posible programar el tiempo de funcionamiento, el tiempo de pausa y el tiempo del ciclo llevando la perilla a la posición deseada. Consulte los detalles en la tabla de abajo.
4. Cuando la perilla del temporizador se lleva a una posición nueva, el ciclo previo del filtro se cancela automáticamente y comienza el ciclo nuevo.
5. Cada vez que se enciende o se reenciende el filtro, comienza un ciclo nuevo de acuerdo con la posición de la perilla del temporizador.

NOTA: Si la perilla se coloca en la posición de 24 horas (24), el filtro de arena funciona continuamente sin periodo de pausa.

Posición de la perilla	Tiempo de funcionamiento (H)	Tiempo de pausa (H)	Periodo del ciclo (H)
0	/	/	/
6	6	18	24
8	8	16	24
10	10	14	24
12	12	12	24
24	24	0	24
P4	4	4	8
P6	6	6	12
P8	8	8	16

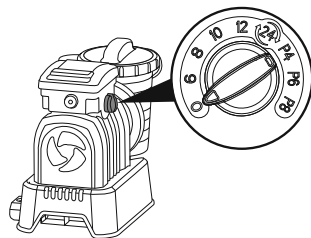

INSTRUCCIONES DE USO

VÁLVULA DE CONTROL

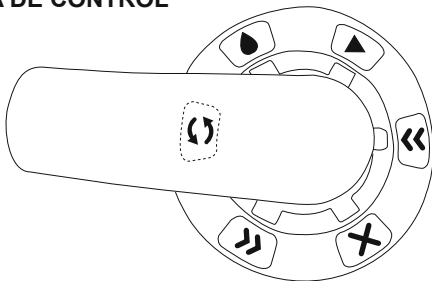

Presione hacia abajo la palanca de la válvula de control y gírela hasta la función deseada. Para evitar daños en el equipo, apague siempre el filtro de arena antes de cambiar la función de la válvula de control.

No ajuste la válvula de control entre dos funciones, o provocará la salida de agua por el puerto D.

No encienda ni haga funcionar el filtro de arena con la válvula de control ajustada en la función de cerrado o aumentará la presión interior y causará graves daños al filtro.

INSTRUCCIONES DE USO



Retrolavado

Esta función se usa para limpiar el lecho de arena; se bombea agua a través del casquillo de recogida, hacia arriba hacia el lecho de arena, y se deposita fuera del puerto D.

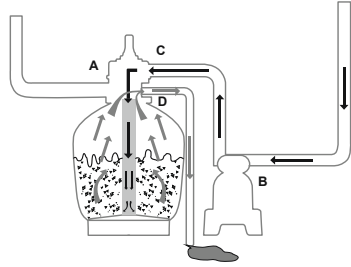

Aclarado

Esta función se usa para el inicio, limpieza y nivelado del lecho de arena después del retrolavado; se bombea el agua hacia abajo a través del lecho de arena, a través del casquillo de recogida y se deposita fuera del puerto de la válvula D.

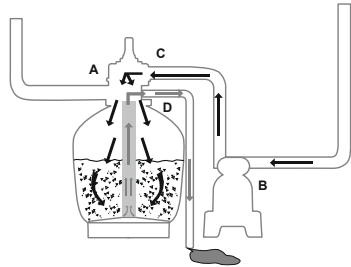

Filtrado

Esta función se usa para filtrar el agua de la piscina y el filtro debería estar colocado aquí el 99 % del tiempo. El agua es bombeada a través del filtro de arena, donde se limpia y se devuelve a la piscina.

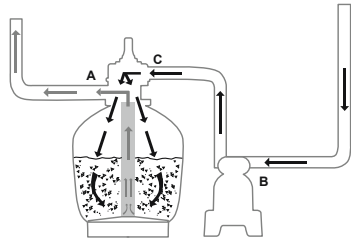

Circulación

Esta función hace circular el agua de la piscina bypassando el filtro de arena; se debe usar esta función si el filtro está roto para recoger los desechos en la pantalla para los desechos.

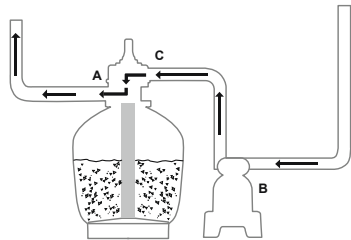

Vaciado

Esta función dreña el agua de la piscina; con otro ajuste de derivación del filtro, el agua se bombea y se deposita fuera del puerto D, en vez de volver a la piscina.

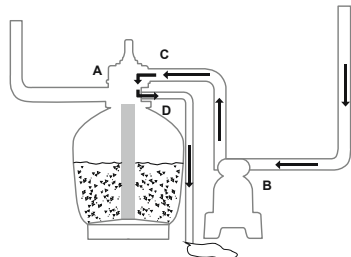

INSTRUCCIONES DE USO



Cierre

Esta función impide que el agua salga entre el filtro de arena y la piscina.

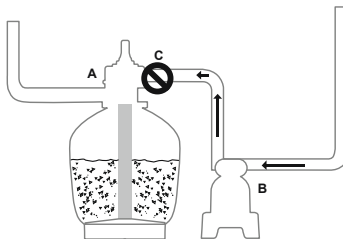

Para evitar fugas de agua, enrosque la tapa del puerto D (P) en el puerto D de la válvula de control antes de poner en funcionamiento el filtro.

Cuando la válvula de control se coloca en la posición de Retrolavado, Aclarado o Vaciado, retire la tapa del puerto D (P), el agua saldrá por el puerto D de la válvula de control.

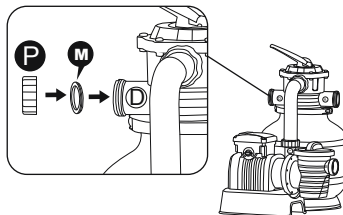

ANTES DEL PRIMER USO

• Deben llevarse a cabo el retrolavado y el aclarado para preparar la bomba para su primer uso y lavar la arena.

IMPORTANTE: Este paso elimina el agua de la piscina, que tendrá que reponer. Desconecte inmediatamente el filtro de arena si el agua alcanza el mismo nivel que las válvulas de entrada o salida de la piscina.

• Ponga en marcha el retrolavado durante 3-5 minutos y luego ponga en marcha el aclarado durante 1 minuto.

• Ahora el filtro está listo para utilizarse. Fije la válvula de control en la función de filtrado.



Retrolavado

Aclarado

IMPORTANTE: Antes de la operación, asegúrese de que el depósito está siempre colocado sobre su base y correctamente conectado a la bomba.

INSTRUCCIONES DE MANTENIMIENTO

PRECAUCIÓN: Debe asegurarse de que el filtro de arena esté apagado y desenchufado antes de iniciar cualquier tarea de mantenimiento, de lo contrario existe un grave riesgo de lesiones o incluso la muerte. A medida que la suciedad se acumula en el filtro de arena, la presión indicada en el manómetro aumentará. Cuando el manómetro marque 0,62 Bar (9,0 PSI) o más, habrá llegado el momento de limpiar la arena. Para limpiar el fondo de arena, siga todas las instrucciones descritas en: **Retrolavado y Aclarado**.

NOTA: El manómetro debe usarse solo para operaciones de mantenimiento y su valor sirve solo como referencia, no debe usarse como instrumento de precisión.

NOTA: Le recomendamos que limpie el lecho de arena una vez al mes o con menos regularidad, dependiendo del uso de la piscina. No limpie la arena con demasiada frecuencia. También sugerimos contactar a su distribuidor de piscinas para obtener el producto químico específicamente hecho para limpiar la arena. El mantenimiento correcto de la arena optimizará la eficiencia de limpieza y evitará la acumulación de aceites o incrustaciones.

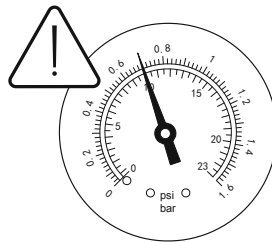

Preparación para el invierno

En las zonas con temperaturas invernales frías, el equipo de la piscina debe almacenarse adecuadamente para que no se dañe. Si permite que el agua se congele dañará el filtro de arena y anulará la garantía.

1. Haga un retrolavado del filtro.
2. Drene la piscina de acuerdo con el manual de instrucciones.
3. Desenrosque el tapón de la válvula de drenaje del fondo del depósito y vacíe el agua restante.
4. Desconecte los dos tubos de la piscina y del filtro.
5. Vacíe por completo el tanque de arena y seque todos los componentes.
6. Guarde el filtro en un lugar seco y fuera del alcance de los niños.

INSTRUCCIONES DE DESMONTAJE Y ALMACENAMIENTO

Vaciado:

Para el vaciado, consulte las ilustraciones del interior del manual.  Los dibujos son a título ilustrativo. Pueden no reflejar el producto real. No están a escala.

Antes de vaciar el agua de la piscina, asegúrese de que lo hace lejos de la casa y de cualquier otro objeto que pueda sufrir daños por el agua. Consulte la normativa local sobre vaciado.

Limpieza:

Para la limpieza, consulte los pasos de la ilustración en el interior del manual.  Los dibujos son a título ilustrativo. Pueden no reflejar el producto real. No están a escala.

NOTA: El tamiz debe vaciarse y limpiarse periódicamente. Un tamiz sucio o bloqueado reducirá el rendimiento del filtro.

Almacenamiento:

Retire todos los accesorios; asegúrese de que el filtro de arena, las mangueras y las rejillas de desechos estén totalmente limpios y secos antes de guardarlos. Si no se secan bien todas las piezas, puede formarse moho.

Antes del almacenamiento, retire y seque la arena, y guárdela en un lugar seco.

Es muy recomendable desmontar el filtro de arena cuando la temperatura ambiente sea inferior a 10°C / 50°F. Guarde el filtro de arena en un lugar seco y a una temperatura entre 10°C / 50°F y 38°C / 100°F.

SOLUCIÓN DE PROBLEMAS

Problemas	Causas Probables	Soluciones
La arena llega a la piscina	<ul style="list-style-type: none">• Arena demasiado fina• La válvula de control se ha desplazado de la función de retrolavado a la de filtrado sin detener el filtro de arena• El recogehojas está roto• El Retrolavado y el Aclarado no son suficientes para limpiar la arena	<ul style="list-style-type: none">• Se recomienda arena de sílice N° 20 de 0,45 mm a 0,85 mm• Detenga el filtro de arena antes de mover la válvula de control• Cambie el recogehojas• Repita el Retrolavado y Aclarado
No fluye el agua	<ul style="list-style-type: none">• Los tapones de tope no se retiraron• El aire no se liberó• La válvula de control se ajustó en posición cerrada• El tamiz está bloqueado• El filtro de arena está roto• Las mangueras están mal conectadas	<ul style="list-style-type: none">• Retire los tapones de tope e inserte las rejillas para residuos• Deje salir el aire• Seleccione la función de filtrado• Limpiar el colador• Para solicitar información, visite la sección de asistencia de nuestra página web, www.bestwaycorp.com• Compruebe la conexión de la manguera
Demasiada presión en el filtro	<ul style="list-style-type: none">• Arena sucia / Bolas de filtrado para piscinas Polysphere™• Lecho de arena calcificado• Retrolavado insuficiente• El manómetro está roto	<ul style="list-style-type: none">• Realice el contralavado o aclarado/lavado de las bolas de filtrado para piscinas Polysphere™• Revise la arena y cámbiela si es necesario• Mantenga la función de retrolavado hasta que el agua salga limpia• Cambie el manómetro
La válvula de control presenta fugas en el puerto D	<ul style="list-style-type: none">• La válvula de control se ajustó entre dos funciones• Fuga por el puerto D tras instalar el tapón• Pequeña fuga por el puerto D sin el tapón• Gran cantidad de flujo de agua desde el puerto D sin la tapa cuando la válvula de control está en función de filtrado	<ul style="list-style-type: none">• Seleccione una función• Sustituir la junta del puerto D• Instale el tapón en el puerto D• Para solicitar información, visite la sección de asistencia de nuestra página web, www.bestwaycorp.com
Fuga de agua entre las mangueras y los puertos de la válvula de control	<ul style="list-style-type: none">• Arandela de los conectores rota• El engranaje o el clip de plástico no están bien instalados• Falta la junta	<ul style="list-style-type: none">• Cambie la arandela• Apriete el engranaje o el clip de plástico• Instale la junta

TÉRMINOS DE LA GARANTÍA

Para asistencia y registro de productos, visite bestwaycorp.com/support.



GEBRAUCHSANWEISUNG

58486 Hmax 1,5 Meter Sandfilteranlage



Besuchen Sie unseren YouTube-Kanal!

SICHERHEITSHINWEISE

ACHTUNG

LESEN SIE GEBRAUCHSANWEISUNG VOR VERWENDUNG DER SANDFILTERANLAGE GRÜNDLICH DURCH UND HEBEN SIE DIESE FÜR ZUKÜNFTIGE ZWECKE AUF.

Bei der Installation und anschließenden Verwendung dieser Sandfilteranlage sollten folgende grundlegende Sicherheitsvorkehrungen getroffen werden:

- Bitte achten Sie darauf, dass die Filterpumpe ausschließlich über einen Trenntransformator oder einen Personenschutzschalter mit einem maximalen Nennfehlerstrom von 30 mA in Betrieb genommen werden darf.
- Die Stromquelle muss mindestens 4 Meter vom Pool entfernt sein.
- Achten Sie bei der zum Betrieb der Sandfilteranlage verwendeten Stromquelle auf eine ordnungsgemäß vorliegende Erdung.
- **SICHERHEITSHINWEIS** - Die Sandfilteranlage darf erst verwendet werden, sobald sich keine Personen mehr im Pool aufhalten. Liegt beim Gerät ein Defekt vor, ist die Nutzung des Pools untersagt.
- **DAS STROMKABEL DARF NICHT VERGRABEN WERDEN.** Verlegen Sie das Kabel so, dass es nicht von Rasenmähern, Heckschere und anderen Geräten beschädigt werden kann.
- Beschädigte Kabel dürfen aufgrund der erhöhten Stromschlaggefahr nicht weiter zum Betrieb der Sandfilteranlage verwendet werden.
- Sollten Sie Beschädigungen am Stromkabel der Sandfilteranlage bemerken, muss dieses fachmännisch repariert bzw. ersetzt werden.
- Es dürfen keine Verlängerungskabel verwendet werden.
- Stromschlaggefahr. Der Betrieb der Sandfilteranlage mit ungeeigneter Stromversorgung birgt Risiken und kann irreversible Schäden am Gerät verursachen.
- Entfernen Sie unter keinen Umständen den Erdungsleiter und nehmen Sie darüber hinaus keine Veränderungen am Stecker selbst vor. Eine Verwendung von Steckeradaptern ist untersagt. Lassen Sie die Erdung Ihrer Steckdosen von einem qualifizierten Elektriker überprüfen.
- Gehen Sie sorgfältig mit der Sandfilteranlage um. Das Stromkabel ist keine Tragehilfe. Verhindern Sie zudem Abschürfungen am Kabel und halten Sie die Sandfilteranlage von scharfen Gegenständen sowie von Öl und Hitze fern.
- Vor Wartungsarbeiten jeder Art muss die Stromversorgung der Sandfilteranlage unterbrochen werden.
- Trocknen Sie Ihre Hände gründlich ab, bevor Sie mit dem Stecker in Berührung kommen.
- Der Stecker muss immer gezogen werden, wenn:
 - Es regnet
 - Reinigungs- oder Wartungsarbeiten durchgeführt werden sollen
 - Eine längere Abwesenheit (Urlaub etc.) bevorsteht
- Wird das Gerät über einen längeren Zeitraum hinweg (Winterzeit) nicht verwendet, sollte das Gerät abgebaut werden.
- **ACHTUNG:** Lesen Sie diese Gebrauchsanweisung vor jeder Verwendung des Geräts sowie jedem Auf- und Abbau sorgfältig durch.
- Bewahren Sie diese Gebrauchsanweisungen sorgfältig auf. Lesen Sie vor jedem Wiederaufbau Ihres Pools ebenfalls die entsprechende Gebrauchsanweisung.
- Sollte keine Gebrauchsanweisung beiliegen, besuchen Sie uns unter www.bestwaycorp.com.
- Elektroinstallationen müssen stets gemäß aller nationalen Vorgaben erfolgen. Wenden Sie sich hierzu an einen qualifizierten Elektriker.
- **HINWEIS:** Diese Sandfilteranlage ist ausschließlich für die Reinigung von mobilen Frame bzw. Aufstellpools vorgesehen. Ein mobiler Pool ist im Gegensatz zu einer eingelassenen Version so konstruiert, dass dieser abgebaut und im Anschluss platzsparend gelagert werden kann.
- Stellen Sie sicher, dass Sie das Gerät vor Wartungsarbeiten jeglicher Art von der Stromversorgung trennen.
- Das Gerät kann von Personen mit verringerten physischen, sensorischen oder mentalen Fähigkeiten oder Mangel an Erfahrung und Wissen benutzt werden. Voraussetzung dafür ist eine vorangegangene Unterweisung und die Vermittlung aller aus der Verwendung resultierenden Risiken.

SICHERHEITSHINWEISE

- Das Gerät ist kein Kinderspielzeug.
- Filtersysteme, die nicht nachweislich über einen entsprechenden Frostschutz verfügen, dürfen während der Wintermonate nicht im Freien verbleiben.
- Sämtliche Wartungsarbeiten dürfen ausschließlich durch Personen ab 18 Jahren durchgeführt werden.

WICHTIGE AUFBAUHNWEISE:

- Platzieren Sie die Sandfilteranlage auf einer festen und ebenen Oberfläche. Stellen Sie dabei sicher, dass sich das Gerät mindestens zwei - bestenfalls mehrere Meter - vom Rand des Pools entfernt befindet.
- Achten Sie darauf, dass die Position des Pools sowie der Sandfilteranlage eine ausreichende Lüftung, sowie genügend Abflussmöglichkeiten und Platz für Wartungsarbeiten zulässt. Die Sandfilteranlage sollte niemals an Orten, an denen es leicht zu Wasseransammlungen kommen kann, aufgestellt werden.
- Die für den Betrieb der Sandfilteranlage verwendete Steckdose muss jederzeit zugänglich sein und sollte einen Mindestabstand von 3,5 Metern zum Pool aufweisen.
- Witterungseinflüsse können die Leistung sowie Lebensdauer der Sandfilteranlage beeinträchtigen. Treffen Sie daher stets angemessene Vorkehrungen, um das Gerät vor unnötigem Verschleiß zu schützen.
- Alle Filtermedien müssen regelmäßig überprüft werden. Achten Sie auf eine ordnungsgemäße Entsorgung.
- Defekte Komponente müssen unverzüglich ausgetauscht werden. Verwenden Sie dafür ausschließlich die vom Hersteller empfohlenen sowie zugelassenen Ersatzteile.
- Die Sandfilteranlage ist keine Sitzgelegenheit
- Füllen Sie niemals Chemikalien in die Sandfilteranlage ein.
- Sollten zur Pflege des Poolwassers entsprechende Chemikalien eingesetzt werden, empfehlen wir aus gesundheitlichen Gründen die Einhaltung einer Mindestlaufzeit des Filtersystems. Beachten Sie darüber hinaus die allgemeinen Vorschriften zur Handhabung von Chemikalien.
- Es dürfen ausschließlich die vom Hersteller genannten Filtermedien verwendet werden.
- Verhindern Sie ein Verstopfen der Ein- bzw. Auslassdüse.
- Vor jeglichen Wartungsarbeiten an der Filterpumpe muss diese unbedingt abgeschaltet werden.
- Überprüfen Sie regelmäßig den Verschmutzungsgrad des Sandbettes bzw. des Vorfilters.
- Wir empfehlen, wöchentlich eine Rückspülung des Sandbettes durchzuführen. Für ein zufriedenstellendes Filterergebnis ist eine tägliche Mindestlaufzeit der Sandfilteranlage von acht Stunden vollkommen ausreichend.
- Beschädigte Komponenten müssen unverzüglich ausgetauscht werden. Verwenden Sie dafür ausschließlich die vom Hersteller empfohlenen Ersatzteile.
- Alle Filter sowie Filtermedien müssen regelmäßig überprüft werden, um ein zufriedenstellendes Filterergebnis zu gewährleisten. Die Entsorgung von gebrauchten Filtermedien muss den geltenden Vorschriften/Gesetzen entsprechen.
- Beachten Sie alle in dieser Gebrauchsanweisung genannten Sicherheitsvorschriften sowie Empfehlungen. Bei Fragen jeglicher Art wenden Sie sich bitten an einen qualifizierten Installationsfachmann, Ihren Händler oder direkt an den Hersteller. Die Installation muss gemäß der europäischen sowie nationalen Vorgaben erfolgen. Sämtliche Veränderungen der Ventilposition, sowie Filtergröße kann zu einer abweichenden Durchflussrate und einer Erhöhung der Ansauggeschwindigkeit führen.
- Dieses Produkt ist nicht für den gewerblichen Gebrauch bestimmt.

BITTE LESEN SIE DIE GEBRAUCHSANWEISUNG GRÜNDLICH DURCH UND BEWAHREN SIE DIESE FÜR EINEN SPÄTEREN ZEITPUNKT SORGFÄLTIG AUF.

BEWAHREN SIE DIESE GEBRAUCHSANWEISUNG SORGFÄLTIG AUF

ENTSORGUNG



Dieses Symbol weist darauf hin, dass dieses Produkt gemäß Richtlinie über Elektro- und Elektronik-Altgeräte (2012/19/EU) und nationalen Gesetzen nicht über den Hausmüll entsorgt werden darf. Der unsachgemäße Umgang mit Altgeräten kann aufgrund potentiell gefährlicher Stoffe, die häufig in Elektro- und Elektronik-Altgeräten enthalten sind, negative Auswirkungen auf die Umwelt und die menschliche Gesundheit haben. Verbraucher sind gesetzlich dazu verpflichtet, Elektro- und Elektronikgeräte am Ende ihrer Lebensdauer einer vom unsortierten Siedlungsabfall getrennten Erfassung zuzuführen. Durch die sachgemäße Entsorgung dieses Produkts tragen Sie außerdem zu einer effektiven Nutzung natürlicher Ressourcen bei. Informationen zu Sammelstellen für Altgeräte erhalten Sie bei Ihrer Stadtverwaltung, dem öffentlich-rechtlichen Entsorgungsträger, einer autorisierten Stelle für die Entsorgung von Elektro- und Elektronik-Altgeräten oder Ihrer Müllabfuhr.

Bringen Sie Altgeräte zu dafür vorgesehenen Sammelstellen oder geben Sie es ihrem Händler zurück. Händler von Elektro- und Elektronikgeräten mit einer Verkaufsfläche von mindestens 400 qm sowie Lebensmittelhändler mit einer Verkaufsfläche von mindestens 800 qm, die regelmäßige Elektro- und Elektronikgeräte verkaufen, sind außerdem verpflichtet, Altgeräte beim Kauf eines Neugerätes und Altgeräte mit Abmessungen kleiner als 25 cm auch ohne, dass ein Neugerät gekauft wird, zurückzunehmen.

Entnehmen Sie vor der Entsorgung des Produkts sämtliche Batterien und Akkus sowie alle Lampen, die zerstörungsfrei entnommen werden können. Wir weisen darauf hin, dass Sie für die Löschung personenbezogener Daten auf dem zu entsorgenden Produkt selbst verantwortlich sind.

PRODUKTBESCHREIBUNGEN

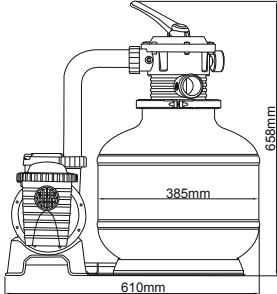
	Durchmesser Filtertank	385 mm
	Filterfläche:	0,11 m ²
	Max. Betriebsdruck:	1,59 Bar
	Arbeitsdruck der Sandfilteranlage:	<0,62 Bar
	Max. Wassertemperatur:	35°C
	Betrieb mit:	#20 Quarzsand / Polysphere™ Filterbälle
	#20 Quarzsand (0,45 - 0,85 mm) Benötigte Menge:	Circa. 36 kg
	Polysphere™ Filterbälle Benötigte Menge:	Circa. 1 kg
BITTE BEACHTEN: Wenn #20 Quarzsand (0,45 - 0,85 mm) / Polysphere™ Filterbälle nicht im Lieferumfang enthalten ist, besuchen sie uns unter www.bestwaycorp.com .		

KOMPONENTE & BENÖTIGTES WERKZEUG



Bitte stellen Sie nach dem Öffnen des Kartons sicher, dass alle enthaltenen Teile mit den in der Gebrauchsanweisung aufgeführten Komponenten übereinstimmen. Vergewissern Sie sich ebenfalls, dass jede Komponente des Geräts dem von Ihnen erworbenen Modell entspricht und dass alle Teile unbeschädigt sowie vollständig sind. Sollten Sie beschädigte oder fehlende Teile feststellen, besuchen Sie bitte unsere Serviceseite unter www.bestwaycorp.com.

Bitte überprüfen Sie vor dem Aufbau der Sandfilteranlage sämtliche Komponente auf ihre Funktionstüchtigkeit und machen Sie sich mit der Bedienung vertraut.

Sie benötigen einen Schraubendreher (nicht im Lieferumfang enthalten).



AUFBAUANWEISUNGEN

Übersicht

- Platzieren Sie die Sandfilteranlage auf einer festen und ebenen Unterlage, vorzugsweise einer Betonplatte. Achten Sie darauf, dass alle für den Betrieb einschließlich der Wartung notwendigen Anschlüsse und Ventile jederzeit zugänglich sind.
- Der TEST-Standard EN60335-2-41 schreibt vor, dass der Sandfilteranlage senkrecht auf dem Boden befestigt wird oder ein Gestell aus Holz bzw. Beton vor dem Gebrauch errichtet wird, um ein unbeabsichtigtes Umfallen der Sandfilteranlage zu verhindern. Das Gewicht des vollständig montierten Gerätes überschreitet 18 kg. Die Montagebohrungen müssen einen Durchmesser von 8 mm sowie einen Abstand von 86 mm zueinander aufweisen. Verwenden Sie zwei Schrauben und Muttern mit einem Durchmesser von maximal 8 mm, um die Sandfilteranlage am Gestell zu befestigen.

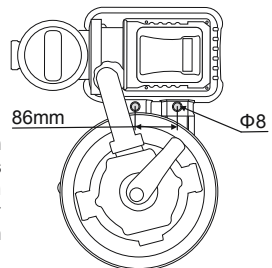

Aufbauanleitung

Für Installationshinweise scannen Sie bitte den QR-Code auf der Titelseite oder folgen Sie den Illustrationen in der Gebrauchsanweisung.  Beachten Sie, dass die Abbildungen nur zur Veranschaulichungen dienen und vom tatsächlichen Produkt abweichen können. Sie sind nicht maßstabgetreu. Bestway® übernimmt keine Haftung für Schäden am Produkt, die durch unsachgemäße Handhabung oder die Missachtung dieser Anleitung verursacht wurden.

Nützliche Hinweise zum Aufbau:

WICHTIGER HINWEIS: Stellen Sie vor dem Anbringen des Schlauches sicher, dass die Dichtung ordnungsgemäß an der Sandfilteranlage angebracht wurde.

WICHTIGER HINWEIS: Lassen Sie die Sandfilteranlage niemals trocken laufen. Achten Sie darauf, dass sowohl der Einlass als auch der Auslass geöffnet und vollständig mit Wasser gefüllt sind. Führen Sie vor dem Einschalten der Sandfilteranlage den Entlüftungsvorgang, wie in den Abbildungen dargestellt, durch. 

AUFBAUANWEISUNGEN

GERÄT ENTLÜFTEN: Bevor Sie die Sandfilteranlage einschalten sowie nach jeder Wartung, müssen die folgenden Schritte zur Entlüftung durchgeführt werden. Eine Missachtung dieses Verfahrens kann die Lebensdauer des Gerätes erheblich verkürzen.

WICHTIGER HINWEIS: Dieser Vorgang sollte regelmäßig vor dem Einschalten der Sandfilteranlage durchgeführt werden. Dies gilt insbesondere nach Durchführung von Wartungsarbeiten, Rückspülungen sowie dem Wiederaufbau nach abgelaufener Winterzeit.

WICHTIGER HINWEIS: Geben Sie niemals Chlor in den Vorfilter, da dies zu Schäden an der Sandfilteranlage führen kann. Wenn nicht die empfohlene Körnung des Filtersandes verwendet wird, kann dies zu einer Verringerung der Filterleistung führen und Schäden an der Sandfilteranlage verursachen, was zum Erlöschen der Garantie führt.

WICHTIGER HINWEIS: Es ist normal, dass kleine Rückstände durch den Sand zurück in den Pool gelangen können, insbesondere wenn diese fein oder schlammig sind. Um dies zu vermeiden, ist es ratsam, den Anweisungen in der Gebrauchsanweisung zu folgen und bei Bedarf eine Rückspülung durchzuführen.

Beim Absaugen größerer Verunreinigungen vom Poolboden ist es empfehlenswert, zwischendurch eine Rückspülung der Sandfilteranlage vorzunehmen.

Lesen Sie diese Gebrauchsanweisung vor dem Einschalten der Sandfilteranlage sorgfältig durch.

ZEITSCHALTUHR

1. Stecken Sie den Stecker in die Steckdose und drehen Sie den Schalter in die gewünschte Position. Die Sandfilteranlage ist nun einsatzbereit.
 2. Drehen Sie den Schalter in die Position "0". Die Sandfilteranlage ist nun außer Betrieb.
 3. Nach dem Einschalten der Anlage können Sie die Betriebsdauer, Ruhe- und Zykluszeit durch Drehen des Schalters in die gewünschte Position anpassen. Weitere Details und spezifische Einstellungen entnehmen Sie bitte der nachfolgenden Tabelle.
 4. Wenn das Timer-Stellrad in eine neue Stellung gedreht wird, wird der vorherige Timer-Zyklus automatisch überschrieben und der neu eingestellte Zyklus beginnt.
 5. Immer, wenn der Filter eingeschaltet oder neu gestartet wird, beginnt ein neuer Zyklus basierend auf der Stellung des Stellrads.
- HINWEIS:** Wenn das Stellrad in die 24-Stunden-Stellung (24) gedreht wird, arbeitet der Sandfilter ununterbrochen ohne Ruhezeit.

Position	Arbeitszeit (H)	Ruhezeit (H)	Zyklus (H)
0	/	/	/
6	6	18	24
8	8	16	24
10	10	14	24
12	12	12	24
24	24	0	24
P4	4	4	8
P6	6	6	12
P8	8	8	16

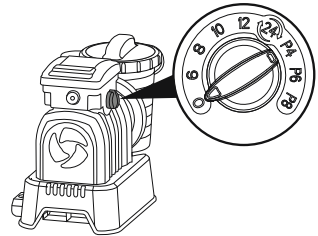

BEDIENUNGSHINWEISE

6-WEGE-VENTIL

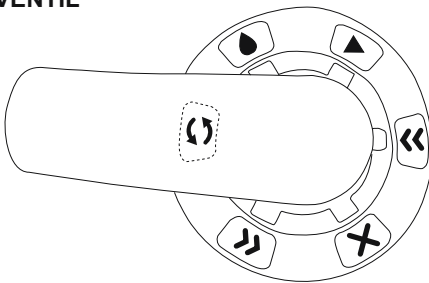

Drücken Sie den Griff des 6-Wege-Ventils nach unten und drehen Sie ihn in die gewünschte Position. Um Schäden am Gerät zu vermeiden, sollten Sie die Sandfilteranlage stets abschalten, bevor Sie die Position des 6-Wege-Ventils verändern. Das Steuerventil darf sich nichts zwischen zwei Funktionen befinden, da sonst Wasser aus dem Anschluss D austritt. Die Sandfilteranlage darf nicht eingeschaltet werden, wenn sich das 6-Wege-Ventil in der Position Geschlossen befindet. Dies kann zu einem Druckanstieg innerhalb der Sandfilteranlage führen und das Gerät beschädigen.

BEDIENUNGSHINWEISE



Rückspülen

Diese Funktion wird zum Reinigen des Sandbettes verwendet. Das Wasser wird durch das Steigrohr hinab, durch das Sandbett hinauf und schließlich durch den Anschluss D (Auslassventil) hinaus gepumpt.

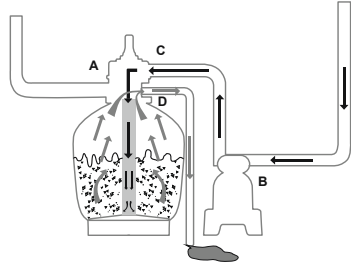

Spülen

Diese Funktion wird im Anschluss an das Rückspülen verwendet. Das Wasser wird durch das Sandbett hinab, durch das Steigrohr hinauf und im Anschluss durch den Anschluss D (Auslassventil) hinaus gepumpt. So wird das Sandbett aufgelockert und letzte Verunreinigungen aus der Sandfilteranlage gespült.

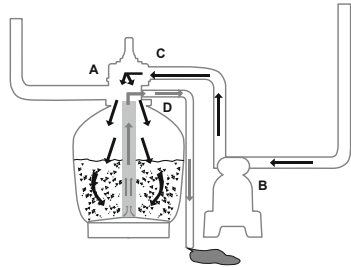

Filtern

Diese Funktion wird zum Filtern des Wassers verwendet. Das Wasser wird durch das Sandbett hinab und im Anschluss durch das Steigrohr wieder hinauf gepumpt.

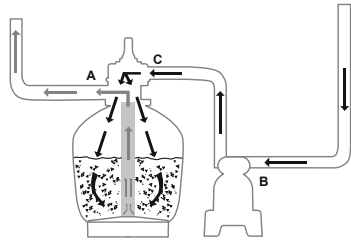

Umwälzen

Diese Funktion wälzt das Poolwasser am Sandfilter vorbei um; benutzen Sie diese Funktion, falls der Filter defekt ist, um den Schmutz im Vorfilter zu sammeln.

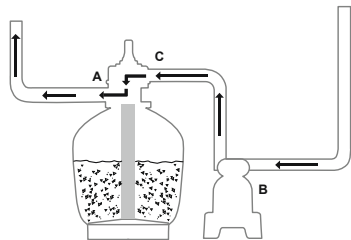

Ablassen

Diese Funktion hilft dabei, Wasser aus dem Pool abzulassen. Dieses wird direkt durch den Anschluss D (Auslassventil) hinausgepumpt.

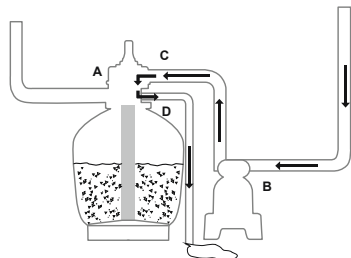

BEDIENUNGSHINWEISE



Geschlossen

Diese Funktion unterbricht den Wasserfluss zwischen der Sandfilteranlage und dem Pool.

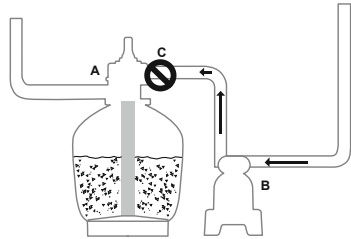

Um das Risiko eines Wasseraustritts zu minimieren, schrauben Sie bitte die Kappe (P) fest auf den Anschluss D des 6-Wege-Ventils, bevor Sie die Sandfilteranlage in Betrieb nehmen.

Wenn das Steuerventil in die Position Rückspülen, Spülen oder Ablassen gestellt ist, entfernen Sie die Kappe (P) des Anschlusses D. Das Wasser tritt aus dem Anschluss D des 6-Wege-Ventils aus.

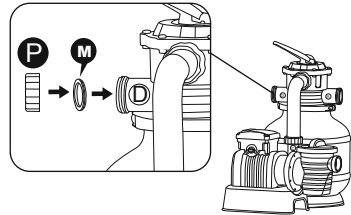

VOR DER ERSTEN INBETRIEBNAHME

• Eine Rückspülung sowie anschließende Spülung dienen zur Vorbereitung und Reinigung des Sandbettes für den ersten Filtervorgang.

WICHTIGER HINWEIS: Bei diesem Vorgang wird dem Pool Wasser entzogen, welches anschließend ersetzt werden muss. Schalten Sie die Sandfilteranlage sofort aus, wenn das Wasser die Höhe der Einlass- oder Auslassventile des Pools erreicht hat.

• Führen Sie etwa 3-5 Minuten lang eine Rückspülung sowie im Anschluss 1 Minute lang eine Spülung des Sandbettes durch.

• Die Sandfilteranlage ist nun betriebsbereit. Drehen Sie den Hebel in die Position Filtern.

WICHTIG: Vergewissern Sie sich vor dem Vorgang, dass der Tank stabil auf der Tankhalterung steht korrekt mit der Pumpe verbunden ist.

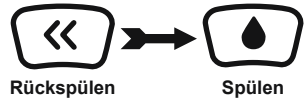

WARTUNG

WICHTIGER HINWEIS: Bevor Sie mit der Wartung beginnen, vergewissern Sie sich, dass die Sandfilteranlage ausgeschaltet und vom Stromnetz getrennt ist, um das Risiko schwerer bis lebensgefährlicher Verletzungen zu vermeiden. Eine Ansammlung von Verunreinigungen führt zu einem Druckanstieg innerhalb der Sandfilteranlage, welcher mittels des Manometers angezeigt wird. Sollte der Wert von 0,62 Bar oder mehr betragen, ist es notwendig das Sandbett zu reinigen. Folgen Sie hierzu den Anweisungen im Abschnitt „Rückspülen“ und „Spülen“.

SICHERHEITSHINWEIS: Das Manometer dient lediglich zur Orientierung und darf zu keinem Zeitpunkt als Präzisionsinstrument angesehen bzw. verwendet werden.

REINIGUNGSHINWEIS: Wir empfehlen, das Sandbett einmal im Monat oder je nach Nutzungshäufigkeit des Pools sogar seltener zu reinigen. Bei Fragen zur chemischen Reinigung wenden Sie sich bitte an einen Chemikalienhersteller oder Händler. Die richtige Wartung des Sandbettes verbessert die Reinigungsleistung und verhindert die Festsetzung von Ölen oder Kalkablagerungen.

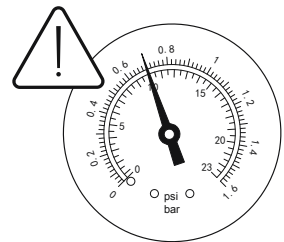

Überwinterung

Bei Temperaturen um den Gefrierpunkt, muss sämtliches Poolzubehör winterfest hergerichtet bzw. entsprechend gelagert werden. Durch Frost verursachte Schäden an der Sandfilteranlage führen zum Erlöschen der Garantie.

1. Führen Sie eine Rückspülung Ihrer Sandfilteranlage durch.
2. Lassen Sie das Wasser gemäß der Gebrauchsanweisung des Pools ab.
3. Entfernen Sie die Ablassventilkappe an der Unterseite des Pools und lassen Sie das restliche Wasser ablaufen.
4. Entfernen Sie alle Schläuche zwischen Pool und Sandfilteranlage.
5. Der Filtertank muss vollständig entleert und alle Komponenten sorgfältig abgetrocknet werden.
6. Die Sandfilteranlage muss an einem trockenen Ort sowie außerhalb der Reichweite von Kindern gelagert werden.

DEMONTAGE & LAGERUNG

Entleeren:

Zum Entleeren beachten Sie bitte die Abbildungen in der Gebrauchsanweisungen.  Diese dienen lediglich zur Veranschaulichung. Sie entsprechen möglicherweise nicht dem tatsächlichen Produkt. Nicht maßstabsgetreu.

Bevor Sie das Wasser Ihres Pools ablassen, vergewissern Sie sich, dass Sie den Pool nicht in der Nähe des Hauses oder von Gegenständen, die durch Wasser beschädigt werden könnten, entleeren. Informieren Sie sich über die örtlichen Vorschriften zur Wasserentsorgung.

Reinigung:

Zur Reinigung beachten Sie bitte die Abbildungen in der Gebrauchsanweisungen.  Diese dienen lediglich zur Veranschaulichung. Sie entsprechen möglicherweise nicht dem tatsächlichen Produkt. Nicht maßstabsgetreu.

REINIGUNGSHINWEIS: Das Vorfiltersieb muss regelmäßig entleert werden. Ein verunreinigtes oder verstopftes Sieb führt zu schlechteren Filterergebnissen

Lagerung:

Entfernen Sie sämtliches Zubehör und sorgen Sie dafür, dass die Sandfilteranlage, die Schläuche sowie Schmutzsiebe vor der Einlagerung vollständig gereinigt und getrocknet sind. Sollten Teile nicht vollständig trocken sein, besteht die Gefahr von Schimmelbildung.

Entnehmen Sie den Sand vor der Einlagerung, lassen Sie ihn gründlich trocknen und bewahren Sie ihn an einem trockenen Ort auf. Wir empfehlen dringend, die Sandfilteranlage abzubauen, wenn die Umgebungstemperatur unter 10 °C beträgt.

Lagern Sie die Sandfilteranlage an einem trockenen Ort bei moderaten Temperaturen zwischen 10 und 38 °C.

FEHLERBEHEBUNG

Probleme	Mögliche Ursachen	Lösungen
Sand fließt in den Pool	<ul style="list-style-type: none"> Die Körnung des Filtersandes ist zu fein Der Hebel des 6-Wege-Ventils wurde von der Position Rückspülen in die Position Filtern gestellt, ohne die Sandfilteranlage abzuschalten Die Filterscheibe wurde beschädigt Die Funktionen Rückspülen und Spülen reichen nicht aus, um den Sand vollständig reinigen zu können 	<ul style="list-style-type: none"> Empfohlene Körnung des Filtersands: #20 Quarzsand 0,45 - 0,85 mm Schalten Sie die Sandfilteranlage ab, bevor Sie die Position des 6-Wege-Ventils verändern. Ersetzen Sie die Filterscheibe Führen Sie erneut eine Rückspülung sowie eine Spülung durch
Es findet kein Wasserdurchfluss statt	<ul style="list-style-type: none"> Die Verschlussstopfen wurden nicht entfernt Die Sandfilteranlage wurde nicht ordnungsgemäß entlüftet Das 6-Wege-Ventil befindet sich in der Position Geschlossen Das Vorfiltersieb ist verstopft Die Sandfilteranlage wurde beschädigt Die Schläuche wurden nicht ordnungsgemäß angeschlossen 	<ul style="list-style-type: none"> Entfernen Sie die Verschlussstopfen und setzen Sie die Ein- und Auslassdüse ein Entlüften Sie die Sandfilteranlage Stellen Sie das 6-Wege-Ventil in die Position Filtern Reinigen Sie das Vorfiltersieb Wenn Sie Unterstützung benötigen, besuchen Sie bitte den Hilfe-Bereich auf unserer Website unter www.bestwaycorp.com. Überprüfen Sie den Anschluss der Schläuche
Der Druck in der Sandfilteranlage ist zu hoch	<ul style="list-style-type: none"> Das Sandbett / Polysphere™ Filterbälle ist/sind verunreinigt Das Sandbett ist verkalkt Die Rückspülung des Sandbettes wurde nur unzureichend durchgeführt Das Manometer wurde beschädigt 	<ul style="list-style-type: none"> Führen Sie eine Rückspülung und Spülung des Sandbettes durch / Reinigen Sie die Polysphere™ Filterbälle Überprüfen Sie den Zustand des Sandbettes überprüfen und tauschen Sie den Filtersand bei Bedarf aus Führen Sie eine Rückspülung durch, bis das abfließende Wasser einen klaren Zustand erreicht hat Ersetzen Sie das Manometer
Der Anschluss D (Auslassventil) ist undicht	<ul style="list-style-type: none"> Das 6-Wege-Ventil befindet sich zwischen zwei verschiedenen Positionen Aus dem Anschluss D tritt trotz Verwendung der Auslassventilkappe Wasser aus Aus dem Anschluss D tritt ohne Verwendung der Auslassventilkappe eine geringe Menge Wasser aus Aus dem Anschluss D tritt ohne Verwendung der Auslassventilkappe eine größere Menge Wasser aus, wenn das 6-Wege-Ventil in der Position Filtern steht. 	<ul style="list-style-type: none"> Stellen Sie das 6-Wege-Ventil in eine Position Ersetzen Sie die Dichtung in Anschluss D Schrauben Sie die Auslassventilkappe auf den Anschluss D Wenn Sie Unterstützung benötigen, besuchen Sie bitte den Hilfe-Bereich auf unserer Website unter www.bestwaycorp.com.
An den Schläuchen sowie Anschlüssen des 6-Wege-Ventils kommt es zum Austritt von Wasser	<ul style="list-style-type: none"> Die Dichtung am Schlauchanschluss wurde beschädigt Die Überwurfmutter bzw. die Flanschklammer wurden nicht ausreichend festgezogen Der Vorfilterkorb fehlt 	<ul style="list-style-type: none"> Ersetzen Sie die beschädigte Dichtung Ziehen Sie die Überwurfmutter bzw. die Flanschklammer fest Setzen Sie den Vorfilterkorb ein

GARANTIEBEDINGUNGEN

Für Unterstützung und Produktregistrierung besuchen Sie uns unter www.bestwaycorp.com/support.



OMISTAJAN KÄSIKIRJA

58486 Hmax 1,5 m Hiekkasuodatin



Käy katsomassa Bestwayn YouTube-kanavaa

TURVALLISUUSTIEDOT

VAROITUS

TÄRKEITÄ TURVALLISUUSOHJEITA LUO KAIKKI TURVALLISUUSOHJEET JA NOUDATA NIITÄ.

Tätä sähkölaitetta asennettaessa ja käytettäessä tulee aina noudattaa perusvaroitointia, mukaan lukien euraavat:

- Pumppu tulee suojata suojaerotusmuuntajalla tai vikavirtasuojalla (RCD), jonka toimintavirta ei ylitä 30 mA.
- Rakennuksen seinässä oleva virtälähde on pidettävä yli 4 m etäisyydellä altaasta.
- Laite on kytkettävä maadoitettuun virtälähteeseen.
- **SÄHKÖISKUN VAARA** - Pumpua ei voida käyttää, kun ihmisiä on altaassa. Kiellä pääsy ammeeseen hiekkasuodattimen vaurion tapauksessa.
- **ÄLÄ HAUTAA JOHTOA.** Sijoita johto siten, että ruohon- tai pensasleikkureista ja muista laitteista johtuvien vahinkojen riski on mahdollisimman pieni.
- Sähköiskun vaaran vähentämiseksi vaihda vahingoittunut johto välittömästi.
- Ainoastaan valmistaja, valmistajan huoltokumppani tai muu vastaava pätevä henkilö voi vaihtaa vahingoittuneen verkkojohdon.
- Jatkojohtoja ei saa käyttää.
- Sähköiskun vaara. Hiekkasuodattimen käyttäminen epäyhteensopivan virtälähteen kanssa on vaarallista ja vahingoittaa hiekkasuodatinta pysyvästi.
- Älä poista maadoitustastaa tai muuta pistoketta millään tavalla. Älä käytä sovintipistokkeita. Kysy pätevältä sähkötekniikolta neuvoa kaikissa pistokkeisiin ja maadoituksen liittyvissä asioissa.
- Käsittele hiekkasuodatinta varovasti. Älä kannata tai vedä hiekkasuodatinta virtajohdosta. Älä koskaan vedä pistoketta pistorasiasta kiskaisemalla johdosta. Älä altista johtoa hankaukselle. Älä koskaan altista hiekkasuodatinta teräville esineille, öljylle tai lämmölle.
- Irrota tuotteen pistoke aina virtälähteestä ennen kuin siirät, puhdistat, huollat tai säädät tuotetta millään tavalla.
- Älä kytkä laitetta virtälähteeseen tai irrota sitä virtälähteestä, kun kätesi ovat märät.
- Irrota laite virtälähteestä aina
 - Sateella
 - Ennen puhdistusta ja muuta kunnossapitoa
 - Jätä vartioimatta lomakausien ajaksi
- Kun uima-allasta ei käytetä pitkään aikaan (esimerkiksi talvella), se tulisi purkaa osiin varastoida sisätiloihin.
- **VAROITUS:** Lue ohjeet aina ennen tuotteen käyttöä ja asennusta/uudelleenasennusta.
- Ohjeiden säilytys. Joka kerta kun kokoat altaan uudestaan, lue aina ohjeet.
- Jos ohjeet puuttuvat tai katoavat, ota yhteyttä Bestwayhin tai hae ne verkkosivustolta osoitteessa www.bestwaycorp.com
- Sähköasennusten on noudatettava kansallisia johdotussääntöjä. Tarvittaessa kysy neuvoa ammattitaitoiselta sähköasentajalta.
- **HUOMAUTUS:** Tämä hiekkasuodatin on tarkoitettu käytettäväksi vain varastoitavien altaiden kanssa. Älä käytä sitä pysyvästi asennettujen altaiden kanssa. Varastoitava allas on rakennettu niin, että se on helppo purkaa varastointia varten ja koota uudelleen alkuperäiseen muotoon. Pysyvästi asennettu allas on rakennettu maan sisään tai päälle tai rakennukseen siten, että sitä ei voi helposti purkaa varastointia varten.
- Irrota laite aina verkkovirrasta ennen kokoamista, purkamista tai puhdistamista.

TURVALLISUUSTIEDOT

- Fyysisistä, henkisistä tai aistirajoitteista kärsivät tai kokemattomat tai tietotasoltaan rajoittuneet henkilöt voivat käyttää tätä tuotetta, jos he ovat saaneet opastusta tai ohjeita tuotteen turvalliseen käyttöön ja ymmärtävät siihen sisältyvät riskit.
- Lapset eivät saa leikkiä laitteella.
- Pumppuja, joissa ei ole merkintää siitä, että ne on suojattu jäätymiseltä, ei tule jättää ulos sääolosuhteissa, joissa ne voisivat jäätyä.
- Tuotteen saa huoltaa ja puhdistaa vain yli 18-vuotias aikuinen, joka ymmärtää sähköiskun vaarat.

MUISTUTUS:

- Aseta hiekkasuodatin lujalle, tasaiselle alustalle. Varmista, että hiekkasuodatin on vähintään 2 metrin päässä altaan reunasta. Pidä etäisyys niin pitkänä kuin mahdollista.
- Sijoita allas ja hiekkasuodatin niin, että käytettävissä on riittävä ilmastointi, viemäröinti ja riittävästi tilaa huoltotöille. Älä koskaan sijoita hiekkasuodatinta alueelle, johon voi kertyä vettä, tai kävelyreiteille.
- Pistokkeen on oltava tavoitettavissa altaan asennuksen jälkeen. Hiekkasuodattimen pistokkeen tulee olla vähintään 3,5m:n päässä altaasta.
- Ilmasto-olot voivat vaikuttaa hiekkasuodattimen käyttöikään ja toimintaan. Suorita riittävät varotoimet hiekkasuodattimen suojaamiseksi kuuman tai kylmän ilman ja/tai auringolle altistumisen aiheuttamalta kulumiselta.
- Varmista ennen käyttöä, että kaikki hiekkasuodattimen osat ovat mukana. Ilmoita tässä oppaassa ilmoitettuun Bestwayn asiakaspalvelun osoitteeseen, jos ostetussa tuotteesta on puuttunut osia tai jotkin osat ovat olleet vahingoittuneita ostohetkellä.
- Heikenneet osat on ehdottomasti vaihdettava niin pian kuin mahdollista. Käytä vain valmistajan hyväksymiä osia.
- Älä anna lasten tai aikuisten nojata laitteeseen tai istua sen päällä.
- Älä lisää hiekkasuodattimeen kemikaaleja.
- Käytettäessä kemikaaleja allasveden puhdistamiseksi suositellaan noudatettavaksi minimisuodatusaikaa uimareiden terveyden suojaamiseksi terveysäädösten mukaisesti.
- Tuotteen asennuksen yhteydessä saa käyttää ainoastaan valmistajan toimittamia tai määrittämiä aineita.
- On olennaisen tärkeää tarkistaa, että imuaukot eivät ole estyneet.
- On suositeltavaa lopettaa suodatus suodatusjärjestelmän huoltotoimenpiteiden aikana.
- Seuraa säännöllisesti suodattimen tukkeutumistasoa.
- Viikoittaista tarkastusta koskien paluuviespesua tai puhdistusta suositellaan. Pienin suositeltu päivittäinen suodatuksen käyttöaika on 8 tuntia, jotta varmistetaan altaan kirkas vesi.
- Vaurioituneiden osien tai osasarjojen vaihto mahdollisimman pian on tärkeää. Käytä ainoastaan osia, jotka tuotteen markkinoille tuomisesta vastaava henkilö on hyväksynyt.
- Kaikki suodattimet ja suodatinmateriaalit on tarkastettava säännöllisesti, jotta voidaan varmistaa, ettei hyvän suodatuksen estävää jätettä ole kertynyt. Myös käytettävä suodatinaines on hävitettävä voimassa olevien säännösten tai lainsäädännön mukaisesti.
- Ota huomioon kaikki käyttöoppaassa kuvatut turvallisuusvaatimukset ja -suositukset. Jos olet epävarma pumpun tai jonkin kierrätysjärjestelmän laitteen suhteen, ota yhteyttä valtuutettuun asentajaan tai valmistajaan/maahantuojaan/jälleenmyyjään. Veden kierron asennuksen on täytettävä EU:n sekä kansalliset/paikalliset määräykset, varsinkin kun kyse on sähköön liittyvistä kysymyksistä. Kaikki venttiilin asennon, pumpun koon ja säleikön koon muutokset voivat aiheuttaa virtauksen muutoksen ja immunopeus voi kasvaa.
- Tuotetta ei ole tarkoitettu kaupalliseen käyttöön.

LUE KÄYTTÖOHJE HUOLELLISESTI JA SÄILYTÄ MAHDOLLISTA TULEVAA TARVETTA VARTEN. SÄILYTÄ NÄMÄ OHJEET

HÄVITTÄMINEN



Sähkölaitteita ei tule hävittää kotitalousjätteen mukana. Vie laite asianmukaiseen keräys- ja kierrätyspisteeseen. Tarkista kierrätysohjeet paikallisilta viranomaisilta tai jälleenmyyjältä.

TUOTEKUVAUKSET

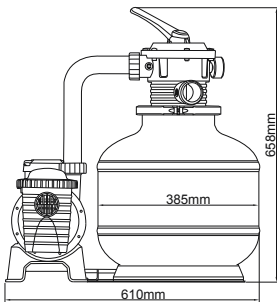
	Suodattimen läpimitta:	385 mm
	Tehokas suodatuspinta-ala:	0,11 m ² (1,18 ft ²)
	Suurin käyttöpaine:	1,59 Bar (23 PSI)
	Toimivan hiekkasuodattimen paine:	<0,62 Bar (9,0 PSI)
	Korkein veden lämpötila:	35°C (95°F)
	Käytä seuraavien kanssa:	#20 lietteetön kvartsihiekkä (0,45–0,85 mm) / altaan Polysphere™-suodatinpallo
	#20 lietteetön kvartsihiekkä (0,45–0,85 mm) Kapasiteetti:	noin 36 kg (79,4 lbs)
	Altaan Polysphere™-suodatinpallojen kapasiteetti:	noin 1 kg (2,20 lbs)
	HUOMAUTUS: Jos #20 lietteetön kvartsihiekkä (0,45–0,85 mm) / altaan Polysphere™-suodatinpallo eivät sisälly settiin, käy verkkosivustolla www.bestwaycorp.com .	

TARVITTAVAT OSAT JA TYÖKALUT



Vertaa laatikossa olevia osia tässä käyttöoppaassa lueteltuihin osiin. Tarkista, että laitteen osat ovat sen mallin osia, jonka halusit ostaa. Jos havaitset ostohtokellä vaurioituneita tai puuttuvia osia, käy verkkosivustollamme osoitteessa bestwaycorp.com/support.

Tutustu hetki kaikkiin osiin ennen kuin kokoat hiekkasuodattimen.

Tarvitset ruuvimeisselin (eivät sisälly pakkaukseen).



ASENNUSOHJEET

Yleiskatsaus

- Hiekkasuodatin tulee asettaa lujalle, tasaiselle alustalle, mieluiten betonilaatalle. Sijoita hiekkasuodatin siten, että liitännät ja säätöventtiili ovat tavoitettavissa käyttöä, huoltoa ja talvikäsittelyä varten.
- Standardi EN 60335-2-41 edellyttää, että hiekkasuodatin asennetaan pystysuoraan maahan tai tietynlaiselle, puusta tai betonista tehdylle, alustalle ennen käyttöä, jotta se ei pääse kaatumaan. Täysin koottu hiekkasuodatin painaa yli 18kg. Kiinnitysreikien tulee olla 8mm läpimitaltaan ja sijaista 86mm:n päässä toisistaan. Kiinnitä hiekkasuodatin jalustaan kahdella pultilla ja mutterilla, joiden läpimitta on enintään 8mm.

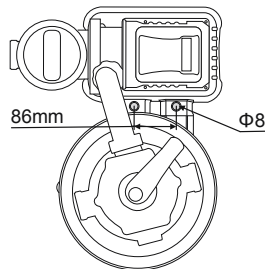

Kokoamisohjeet

Hae asennusohjeet skannaamalla etukannessa oleva QR-koodi tai noudata käyttöoppaan kuvia.  Kuvat ovat vain viitteellisiä, eivätkä ne välttämättä vastaa todellista tuotetta. Kuvat eivät ole mittakaavassa. Bestway ei ole vastuussa tuotteelle aiheutuneista vahingoista, jotka johtuvat virheellisestä käsittelystä tai näiden ohjeiden noudattamatta jättämisestä.

Hyödyllisiä Asennusvinkkejä:

TÄRKEÄÄ: Varmista ennen letkun kiinnittämistä, että tiiviste on asennettu oikein pumppuun.

TÄRKEÄÄ: Älä kuivakäytä hiekkasuodatinta. Varmista, että sekä altaan sisääntulo että ulostulo ovat auki ja kokonaan veden peitossa. Suorita ilmanpoisto kuvan osoittamalla tavalla ennen hiekkasuodattimen kytkemistä päälle. 

ILMANPOISTOTOIMINTO: Poista järjestelmästä ilma ennen hiekkasuodattimen kytkemistä päälle ja aina huoltotoimenpiteen jälkeen näitä ohjeita noudattamalla. Ilmanpoiston jättäminen vaikuttaa merkittävästi tuotteen käyttöikään.

ASENNUSOHJEET

HUOMAA: On tärkeää toistaa tämä toimenpide aina, kun käynnistät pumpun talvisäilytyksen, huollontai hiekkakerroksen paluupesun jälkeen.

TÄRKEÄÄ: Älä laita siivilään klooria, jotta hiekkasuodatin ei vaurioidu.

Jos et käytä suositeltua suodatinkokoa, suodatus-teho heikkenee ja hiekkasuodatin voi vaurioitua, mikä mitätöi takuun.

TÄRKEÄÄ: Jotkin pienet roskat voivat kulkeutua hiekan kautta takaisin altaaseen. Tämä on normaalia erityisesti, jos roskat ovat hienokokoisia tai liettettä. Tämä rajoittamiseksi on parasta noudattaa huolto-ohjeita ja suorittaa takaisinpesu ja huuhtelu tarpeen mukaan.

Kun imuroit altaan pohjaa, jossa on runsaasti roskaa, suosittelemme suorittamaan hiekan takaisinpesun, kun olet puhdistanut puolet altaasta.

Lue käyttöohjeet huolellisesti ennen virran kytkemistä päälle.

JASTIN

1. Liitä pistoke pistorasiaan ja käännä katkaisin haluttuun asentoon. Hiekkasuodatin alkaa toimia.
2. Käännä katkaisin 0-asentoon. Hiekkasuodatin lakkaa toimimasta.
3. Kun suodatin on päällä, voit säätää toiminta-ajan, lepoajan ja käyntisyklin kääntämällä nupin haluttuun asentoon. Katso lisätietoja alla olevasta taulukosta.
4. Kun ajastimen nuppi on siirretty uuteen asentoon, suodattimen edellinen käyntisykli peruuntuu automaattisesti ja uusi sykli alkaa.
5. Aina kun suodattimeen kytketään virta tai kun se käynnistetään, uusi sykli alkaa ajastimen nupin asennon mukaisesti.

HUOMAA: Jos nuppi on 24 tunnin asennossa (24), hiekkasuodatin toimii jatkuvasti ilman lepojaksoa.

Nupin asento	Toiminta-aika (H)	Lepo-aika (H)	Käyntisykli (H)
0	/	/	/
6	6	18	24
8	8	16	24
10	10	14	24
12	12	12	24
24	24	0	24
P4	4	4	8
P6	6	6	12
P8	8	8	16

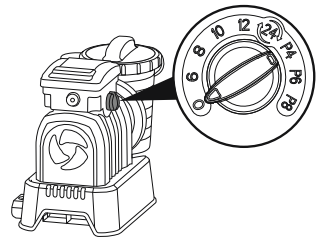

KÄYTTÖOHJEET

OHJAUSVENTTIILI

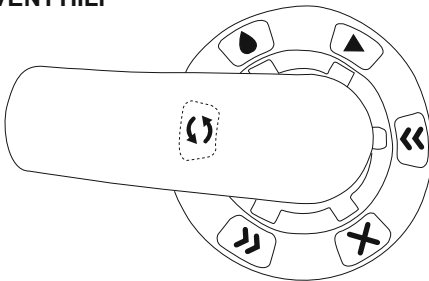

Paina ohjausventtiiliin kahvaa alaspäin ja kierrä haluttuun toimintoon. Estä laitteiston vaurioituminen kytkemällä hiekkasuodatin aina päältä pois ennen ohjausventtiilin toiminnon vaihtamista.

Älä säädä ohjausventtiiliä kahden toiminnon välille, sillä se voisi aiheuttaa vuotoa portista D.

Älä käynnistä tai käytä hiekkasuodatinta, kun ohjausventtiili on asetettu suljettuun toimintoon, sillä tämä lisää sisäistä painetta ja hiekkasuodatin voi vaurioitua vakavasti.

KÄYTTÖOHJEET



Paluuviesipesu

Tällä toiminnolla puhdistetaan hiekka. Vesi pumpataan alas liitäntakeskiön läpi, ylöspäin hiekan läpi ja poistetaan liitännän D kautta.

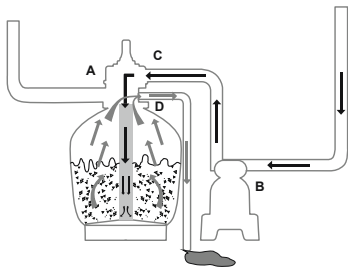

Huuhtelee

Tätä toimintoa käytetään ensikäynnistyksen yhteydessä, puhdistukseen ja hiekan tasaamiseen pesun jälkeen. Vesi pumpataan alaspäin hiekan läpi, ylös liitäntakeskiön läpi ja poistetaan liitännän D kautta.

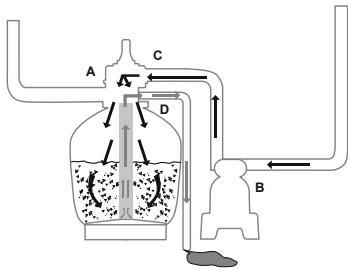

Suodata

Tällä toiminnolla suodatetaan altaan vettä ja venttiiliin pitäisi olla tässä asennossa 99% ajasta. Vesi pumpataan hiekkasuodattimen läpi, jossa se puhdistuu, ja takaisin altaaseen.

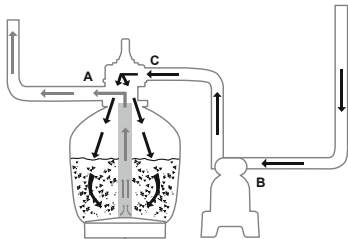

Kierrätä

Tämä toiminto kierrättää allasvettä ohittamalla hiekkasuodattimen. Käytä tätä toimintoa, jos hiekkasuodatin on rikki kerätäksesi roskat roskasuodattimiin.

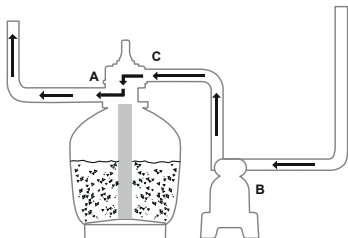

Tyhjennä

Tämä toiminto tyhjentää veden altaasta. Tämäkin toiminto ohittaa suodattimen. Vesi pumpataan ja poistetaan liitännästä D palauttamatta sitä altaaseen.

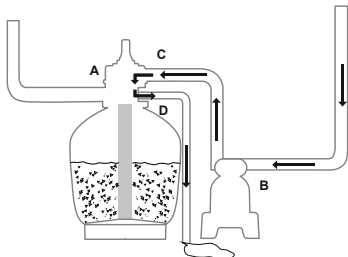

KÄYTTÖOHJEET



Suljettu

Tämä toiminto estää veden virtauksen hiekkasuodattimen ja altaan välillä.

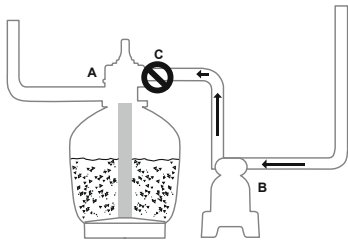

Estä vesivuoto asettamalla portin D kansi (P) säätöventtiiliin porttiin D ennen hiekkasuodattimen käyttöä. Kun säätöventtiili on asetettu jälkihuuhtelu-, huuhtelu- tai tyhjennysasentoon, irrota portin D kansi (P), jolloin vesi poistuu ohjausventtiiliin portista D.

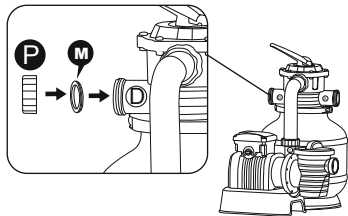

KÄYTTÖOHJEET ENSIMMÄISTÄ KÄYTTÖKERTAA VARTEN

• Paluuvesipesu ja huuhtelu on suoritettava pumpun valmistamiseksi sen ensimmäistä käyttökertaa varten ja hiekan pesemiseksi.

TÄRKEÄÄ: tämä toimenpide poistaa veden altaasta, ja sinun on laitettava sitä takaisin. Sammuta hiekkasuodatin välittömästi, jos vesi saavuttaa saman tason kuin altaan tulo- tai poistoventtiili.

• Anna jälkihuuhtelun käydä 3–5 minuutin ajan ja huuhtele sitten 1 minuutin ajan.

• Hiekkasuodatin on nyt valmis käytettäväksi. Aseta säätöventtiili Suodata-asentoon.

TÄRKEÄÄ: Tarkista ennen käyttämistä, että tankki on tukevasti paikallaan pohjan päällä ja liitetty oikein pumppuun.



HUOLTO-OHJEET

HUOMIO: Varmista, että hiekkasuodatin on kytketty pois päältä ja sen pistoke on irrotettu pistorasiasta, ennen huoltotöiden aloittamista, tai vakava loukkaantumis- tai kuolemanvaara on olemassa. Kun hiekkasuodattimeen kerääntyy likaa, painemittarin painelukema kasvaa. Kun painemittarin lukema on 0,62 baaria (9,0 PSI) tai korkeampi, on aika puhdistaa hiekka. Puhdista hiekkapohja noudattamalla kaikkia ohjeita, jotka on esitetty aiemmin kohdassa: **Jälkihuuhtelu ja huuhtelu.**

HUOMAA: Painemittari on vain huoltoä varten, ja painemittarin arvo on vain viitteellinen, sitä ei tule käyttää täsmävälineenä.

HUOMAA: Suosittelemme, että puhdistat hiekkakerroksen kerran kuukaudessa tai harvemmin riippuen siitä, kuinka usein allasta käytetään. Älä puhdista hiekkaa liian usein. Suosittelemme myös ottamaan yhteyttä altaan jälleenmyyjään hiekan puhdistamiseen erityisesti suunniteltua kemikaalia varten. Hiekan oikea huolto optimoi puhdistustehon ja estää öljyjen tai kalkin kertymisen.

Säilytys talvella

Alueilla joissa lämpötila laskee talvisin pakkasen puolelle, allas ja sen varusteet on valmistettava talvisäilytykseen. Muussa tapauksessa pakkanen voi vahingoittaa niitä. Veden jäätyminen hiekkasuodattimessa vioittaa suodatinta ja mitätöi takuun.

1. Paluuvesipesu hiekkasuodatin.
2. Tyhjennä allas vedestä altaan käyttöohjeen mukaisesti.
3. Kierrä säiliön pohjassa olevan tyhjennysventtiilin korkki auki ja tyhjennä säiliöstä loput vedet.
4. Irrota kaksi letkua altaasta ja hiekkasuodattimesta.
5. Poista kaikki hiekka säiliöstä ja kuivaa kaikki osat.
6. Säilytä hiekkasuodatinta kuivassa paikassa pois lasten ulottuvilta.

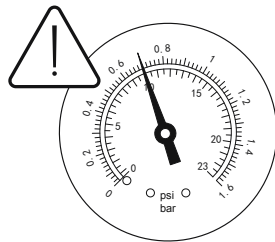

PURKAMIS- JA SÄILYTYSOHJEET

Tyhjennys:

Katso tyhjennysohjeet käyttöohjeen sisältämistä kuvista.  Kuvat ovat vain viitteellisiä, eivätkä ne välttämättä vastaa todellista tuotetta. Kuvat eivät ole mittakaavassa.

Varmista ennen uima-altaan veden tyhjentämistä, että tyhjäntä uima-altaan pois päin talosta ja vesivahingoille alttiista esineistä. Tarkasta paikalliset määräykset tyhjennystä koskevien sääntöjen varalta.

Puhdistus:

Katso puhdistusohjeet käyttöohjeen sisältämistä kuvista.  Kuvat ovat vain viitteellisiä, eivätkä ne välttämättä vastaa todellista tuotetta. Kuvat eivät ole mittakaavassa.

MUISTUTUS: Siivilä on tyhjennettävä ja puhdistettava säännöllisesti. Likainen tai tukkeutunut siivilä heikentää hiekkasuodattimen toimintaa.

Säilytys:

Irrota kaikki lisälaitteet ja varmista ennen varastointia, että hiekkasuodatin, letkut ja roskasuodattimet ovat täysin puhtaat ja kuivat. Jos kaikki osat eivät ole täysin kuivia, niihin voi syntyä hometta.

Poista ja kuivaa hiekka ennen varastointia ja säilytä kuivassa paikassa.

On erittäin suositeltavaa purkaa hiekkasuodatin osiin, kun ympäristön lämpötila on alle 10 °C / 50 °F.

Säilytä hiekkasuodatin kuivassa paikassa, jonka lämpötila on 10–38 °C / 50–100 °F.

VIANETSINTÄ

Ongelmat	Mahdolliset syyt	Ratkaisut
Hiekkaa valuu altaaseen	<ul style="list-style-type: none">• Hiekka on liian hienoa• Ohjausventtiili siirrettiin jälkipesusta suodatintoiintoon pysäyttämättä hiekkasuodatinta• Reikäkauhu on rikkoutunut• Jälkipesu ja huuhtelu eivät riitä hiekan puhdistamiseen	<ul style="list-style-type: none">• Suosittelemme 0,45-0,85 mm:n #20-kvartsihiekkaa• Pysäytä hiekkasuodatin ennen ohjausventtiilin siirtämistä• Vaihda reikäkauhu• Toista jälkihuuhtelu ja huuhtelu
Vesi ei virtaa	<ul style="list-style-type: none">• Sulkutulppia ei ole poistettu• Ilmaa ei poistettu• Säästöventtiili on Kiinni-asennossa• Suodatin on tukossa• Hiekkasuodatin rikki• Letkut on liitetty väärin	<ul style="list-style-type: none">• Poista sulkutulpat, ja aseta roskasuodattimet paikoilleen• Poista ilma• Valitse suodatintoiintointo• Puhdista suodatin• Lisätietoja ja apua on sivustomme tukiosiossa osoitteessa www.bestwaycorp.com• Tarkista letkuliitäntä
Liian suuri paine suodattimessa	<ul style="list-style-type: none">• Likainen hiekka / altaan Polysphere™-suodatinpallot• Kalkkeutunut hiekkakerros• Riittämätön vastavirtahuuhtelu• Painemittari rikki	<ul style="list-style-type: none">• Suorita jälkihuuhtelu tai huuhtele/pese altaan Polysphere™-suodatinpallot• Tarkista hiekka ja vaihda tarvittaessa• Jatka vastavirtahuuhtelua, kunnes ulos virtaava vesi on kirkasta• Vaihda painemittari
Säästöventtiili vuotaa portista D	<ul style="list-style-type: none">• Säästöventtiili on asetettu kahden toiminnon välille• Vuoto portista D kannen asennuksen jälkeen• Pieni vuoto portista D, jossa ei ole kannta• Suuri määrä vettä virtaa portista D, jossa ei ole kannta, kun ohjausventtiili on suodatintoiinnossa	<ul style="list-style-type: none">• Valitse yksi toiminto• Vaihda portin D tiiviste• Asenna porttiin D kansi• Lisätietoja ja apua on sivustomme tukiosiossa osoitteessa www.bestwaycorp.com
Vesivuoto ohjausventtiilin letkujen ja porttien välillä	<ul style="list-style-type: none">• Liitinten tiivistysrenas rikki• Hammaspyörää tai muovikiinnikettä ei ole asennettu oikein• Tiiviste puuttuu	<ul style="list-style-type: none">• Vaihda tiivistysrenas• Kiristä hammaspyörä tai muovikiinnike• Asenna tiiviste

TAKUUEHDOT

Lisätietoja tuesta ja tuotteiden rekisteröinnistä on osoitteessa bestwaycorp.com/support.



GEBRUIKERSHANDLEIDING

58486 Hmax 1,5 m Zandfilter



Bezoek het Bestway YouTube kanaal

VEILIGHEIDSINFORMATIE

WAARSCHUWING

BELANGRIJKE VEILIGHEIDSINSTRUCTIES LEES ALLE VEILIGHEIDSINSTRUCTIES EN VOLG ZE OP.

Bij het installeren en gebruiken van deze elektrische apparatuur, moeten de basisvoorzorgsmaatregelen voor de veiligheid altijd worden opgevolgd:

- De pomp moet gevoed worden door een scheidingstransformator of wordt gevoed via een aardlekschakelaar (RCD) met een nominale reststroom van niet meer dan 30 mA.
- De stroombron op de wand van het gebouw moet zich op een afstand van meer dan 4 m van het zwembad bevinden.
- Het apparaat moet voorzien zijn van een gearde voedingsbron.
- **GEVAAR VOOR ELEKTRISCHE SCHOKKEN** - De pomp kan niet worden gebruikt wanneer er zich mensen in het zwembad bevinden. Laat niemand in het zwembad gaan als het zandfilter beschadigd is.
- **BEGRAAF HET SNOER NIET.** Lokaliseer het snoer om schade door grasmaaiers, heggenscharen en andere apparatuur tot een minimum te beperken.
- Vervang beschadigde snoeren onmiddellijk, om het gevaar voor elektrische schokken te beperken.
- Als het netsnoer beschadigd is, moet het worden vervangen door de fabrikant, zijn servicevertegenwoordiger of gelijkaardig gekwalificeerde personen om gevaar te voorkomen.
- Verlengsnoeren mogen niet gebruikt worden.
- Gevaar voor elektrische schokken. Het gebruik van de zandfilter met een niet-bijpassende stroombron is gevaarlijk en brengt de zandfilter onherstelbare schade toe.
- Verwijder nooit de aarde-pin en verander niets aan de stekker. Gebruik geen verloopstekkers. Raadpleeg een bevoegde elektricien voor al uw vragen met betrekking tot de aarding van de stekker.
- Voorzichtig, de zandfilter is breekbaar. Sleep en draag de zandfilter niet aan het snoer. Trek nooit de stekker aan het snoer uit het stopcontact. Zorg ervoor dat het snoer niet beschadigt. De zandfilter mag niet in aanraking komen met scherpe voorwerpen, olie, bewegende delen en hitte.
- Haal altijd de stekker van dit product uit het stopcontact voordat u het product verwijdert, schoonmaakt, repareert of er wijzigingen aan aanbrengt.
- Steek de stekker nooit in het stopcontact of haal de stekker nooit uit het stopcontact met een natte hand.
- Haal altijd de stekker uit het stopcontact:
 - Op regenachtige dagen
 - Voorafgaand aan reiniging of ander onderhoud
 - Laat het onbeheerd tijdens vakanties
- Wanneer het apparaat langdurig niet gebruikt wordt, zoals in de winter, dan moet de zwembadset gedemonteerd worden en binnen worden opgeslagen.
- **LET OP:** Lees de instructies alvorens het apparaat te gebruiken en voor elke installatie/hermontage.
- Goed bewaren van de instructies. Iedere keer wanneer u het zwembad opzet, dient u de instructies te raadplegen
- Als de instructies ontbreken, neem dan contact op met Bestway of zoek ernaar op de website: www.bestwaycorp.com
- Elektrische installaties moeten de nationale bedradingsregelgevingen volgen. Raadpleeg een gekwalificeerd elektricien indien u vragen hebt.
- **VOORZICHTIG:** Dit zandfilter mag uitsluitend worden gebruikt voor zwembaden die opgeslagen kunnen worden. Gebruik de filter niet voor blijvend geïnstalleerde zwembaden. Een zwembad dat opgeslagen kan worden, is zo gebouwd dat het snel kan worden ontmanteld voor opslag en ook weer snel kan worden opgebouwd. Een blijvend geïnstalleerd zwembad staat zodanig in of op de grond of in een structuur dat het niet snel kan worden ontmanteld voor opslag.

VEILIGHEIDSINFORMATIE

- Koppel altijd het apparaat los van het elektriciteitsnet alvorens de montage, demontage of reiniging.
- Apparaten kunnen gebruikt worden door personen met verminderde fysieke, zintuiglijke of mentale mogelijkheden of gebrek aan ervaring en kennis, indien ze onder toezicht staan of instructies hebben gekregen over het veilige gebruik van het apparaat en de mogelijke gevaren ervan begrijpen.
- Kinderen mogen niet met het apparaat spelen.
- Pompen zonder aanduiding dat zij tegen de gevolgen van bevriezing zijn beschermd, mogen bij vorst niet buiten staan.
- Reiniging en gebruikersonderhoud moeten worden uitgevoerd door een volwassene ouder dan 18 jaar die bekend is met het risico van elektrische schokken.

NOTAS:

- Plaats de zandfilter op een stevige en vlakke ondergrond. Zorg ervoor dat de zandfilter ten minste 2meter van het zwembad af staat. Houd de afstand zo groot mogelijk.
- Zorg ervoor dat het zwembad en de filter zo zijn opgesteld dat er voldoende ventilatie, afvoer en mogelijkheid tot schoonmaken zijn. Plaats de zandfilter nooit op een plek waar zich water kan verzamelen of in een drukke looproute.
- De stekker moet ook toegankelijk blijven nadat het bad is geïnstalleerd. De stekker van de zandfilter moet ten minste 3.50 meter van het zwembad verwijderd zijn.
- De weersomstandigheden kunnen de werking en de levensduur van de zandfilter negatief beïnvloeden; neem maatregelen om de zandfilter te beschermen tegen onnodige slijtage die kan optreden tijdens perioden van koud of heet weer en/of blootstelling aan de zon.
- Controleer voor gebruik of alle onderdelen van de zandfilter aanwezig zijn. Meld beschadigingen of missende onderdelen bij aankoop aan de klantenservice van Bestway (de gegevens staan in deze handleiding).
- Alle versleten onderdelen moeten zo snel mogelijk worden vervangen. Gebruik uitsluitend de onderdelen die door de fabrikant zijn goedgekeurd.
- Sta niet toe dat kinderen of volwassenen op het apparaat leunen of zitten.
- Doe geen chemicaliën in de zandfilter.
- Bij het gebruik van chemicaliën voor het schoonmaken van het water in het zwembad, is het aan te raden om een minimale filtertijd aan te houden voor de gezondheid van de zwemmers die afhankelijk is van het voldoen aan de gezondheidsvoorschriften.
- Alleen de media die door de fabrikant zijn geleverd of gespecificeerd, mogen bij de productinstallatie worden gebruikt.
- Het is essentieel om te controleren of de aanzuigopeningen niet verstopt zijn.
- Het wordt aangeraden om de filtratie te stoppen tijdens het onderhoud aan het filtersysteem.
- Controleer regelmatig het verstoppingsniveau van de filter.
- Een wekelijkse controle is aanbevolen voor terugspoelen of reinigen. Een minimum dagelijkse filterbedrijfstijd van 8 uur is aanbevolen om te zorgen voor helder zwembadwater.
- Het is essentieel om elk beschadigd element of set elementen zo snel mogelijk te vervangen. Gebruik alleen onderdelen die zijn goedgekeurd door de persoon die verantwoordelijk is voor het op de markt brengen van het product.
- Alle filters en filtermedia moeten regelmatig worden geïnspecteerd om er zeker van te zijn dat er zich geen vuil ophoopt, waardoor een goede filtratie wordt verhinderd. De verwijdering van gebruikte filtermedia moet ook in overeenstemming zijn met de toepasselijke regelgeving/wetgeving.
- Volg alle veiligheidseisen en aanbevelingen beschreven in de handleiding. In het geval van twijfel over de pomp of circulatie-apparaten, neem contact op met een bevoegde installateur, of de fabrikant/importeur/distributeur. De watercirculatieinstallatie moet voldoen aan de Europese maar ook aan nationale/lokale regelgevingen, vooral voor wat betreft elektrische kwesties. Elke wijziging van de kleppositie, pomp grootte, roostermaat kan een wijziging van de stroming veroorzaken en de zuigsnelheid kan verhogen.
- Dit product is niet bedoeld voor commercieel gebruik.

LEES DE GEBRUIKSAANWIJZING AANDACHTIG DOOR EN BEWAAR DEZE VOOR TOEKOMSTIG GEBRUIK. BEWAAR DEZE INSTRUCTIES

WEGDOEN



Elektrische producten mogen niet met het huisvuil worden weggegooid. Gelieve te recyclen waar faciliteiten aanwezig zijn. Neem contact op met uw plaatselijke overheid of winkelier voor recycling advies.

PRODUCTBESCHRIJVINGEN

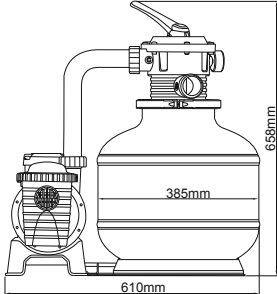
	Diameter van de filter:	385 mm
	Effectief filtergebied:	0,11 m ² (1,18 ft ²)
	Max. bedrijfsdruk:	1,59 Bar (23 PSI)
	Zandfilterdruk in bedrijf:	<0,62 Bar (9,0 PSI)
	Max. watertemperatuur:	35°C (95°F)
	Gebruik met:	#20 silica Zand (0,45-0,85 mm) / Polysphere™ Zwembad Filterbollen
	#20 silica Zand (0,45-0,85 mm) Capaciteit:	Ongeveer 36 kg (79,4 lbs)
	Polysphere™ Zwembad Filterbollen Capaciteit	Ongeveer 1 kg (2,20 lbs)
	LET OP: Indien #20 silica Zand (0,45-0,85 mm) / Polysphere™ Zwembad Filterbollen niet in de set inbegrepen zijn, bezoek dan de website www.bestwaycorp.com .	

ONDERDELEN & BENODIGD GEREEDSCHAP



Vergelijk de onderdelen in uw doos met de onderdelenlijst in deze handleiding. Controleer dat de onderdelen het model vertegenwoordigen dat u van plan was te kopen. In het geval van beschadigde of ontbrekende onderdelen op het moment van aankoop, bezoek dan onze website bestwaycorp.com/support.

Neem een paar minuten de tijd om alle onderdelen te leren kennen voordat u de zandfilter in elkaar zet.

U heeft een schroevendraaier nodig (niet inbegrepen).



INSTALLATIE-INSTRUCTIES

Overzicht

1. De zandfilter moet op een stevige, vlakke ondergrond worden gezet, bij voorkeur een betonnen plaat. Plaats de zandfilter zodanig dat de poorten en de regelklep toegankelijk zijn voor bediening, onderhoud en klaarmaken voor de winter.
2. De EN60335-2-41 TEST-norm vereist dat de zandfilter vóór gebruik verticaal bevestigd moet worden op de grond of op een voetstuk van hout of beton, zodat hij niet accidenteel kan vallen. De volledig geassembleerde zandfilter weegt meer dan 18kg. De montagegaten moeten een diameter hebben van 8mm en moeten een onderlinge afstand van 86mm hebben. Gebruik twee bouten en moeren met een maximale diameter van 8mm om de zandfilter op het voetstuk te bevestigen.

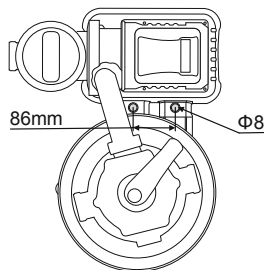

Montageinstructies

Voor installatie-instructies, scan de QR-code die op de voorkant van de verpakking geprint is, of volg de instructies in de handleiding.  Tekeningen zijn enkel ter illustratie. Ze geven mogelijk niet het werkelijke product weer. Niet op schaal. Bestway is niet verantwoordelijk voor schade aan het product door verkeerd gebruik of het niet opvolgen van deze instructies.

Hulpvolle Installatie Tips

BELANGRIJK: Controleer dat de pakking goed op de pomp is aangebracht, alvorens u de slang aansluit.

BELANGRIJK: Laat de zandfilterpomp niet werken zonder water. Controleer dat zowel de in- en uitlaat van het zwembad open zijn en volledig onderwater staan. Voer de luchtverwijdering acties uit zoals afgebeeld, voordat u de zandfilterpomp inschakelt. 

LUCHTVERWIJDERING ACTIES: Volg deze stappen om lucht te verwijderen alvorens u de zandfilterpomp

INSTALLATIE-INSTRUCTIES

inschakelt, evenals na elk onderhoud. Indien u dit niet doet, kan dit de levensduur van het product ernstig beïnvloeden.

NOTA: Het is belangrijk om deze bewerking te herhalen telkens als u de pomp start na winterklaar maken, onderhoud en terugspoelen van het zandbed.

BELANGRIJK: Doe geen chloor in de zeef om beschadiging van de zandfilter te voorkomen.

Als u de geadviseerde grootte van het filterzand niet aanhoudt, dan wordt de filterprestatie beperkt en kan de zandfilter beschadigd worden, waarbij ook de garantie verval.

BELANGRIJK: Een klein beetje vuil kan door het zand heen terug in het zwembad komen. Dit is normaal, met name als het fijn vuil of slib betreft. Om dit te beperken, is het het beste om de onderhoudsinstructies op te volgen en terug te spoelen en te spoelen wanneer dat nodig is.

Wanneer u de bodem van het zwembad zuigt waar veel vuil op ligt, raden we aan om het zand terug te spoelen nadat de helft van het zwembad is gereinigd.

Lees de handleiding zorgvuldig alvorens in te schakelen.

TIMER

1. Steek de stekker in het stopcontact en draai de knop naar de gewenste positie. De zandfilter zal beginnen met werken.
2. Draai de knop naar de "0" positie. De zandfilter zal stoppen met werken.
3. Na het inschakelen kunt u de werktijd, rusttijd en cyclustijd instellen door de knop op de gewenste positie te draaien. Zie de onderstaande tabel voor meer informatie.
4. Wanneer de timerknop op een nieuwe positie wordt gezet, wordt de vorige filtercyclus automatisch geannuleerd zodat de nieuwe cyclus kan beginnen.
5. Steeds wanneer de filter wordt ingeschakeld of opnieuw wordt gestart, begint er een nieuwe cyclus op basis van de positie van de timerknop.

NOTA: Als de knop op de 24-uurspositie wordt gezet (24), werkt de zandfilter doorlopend zonder rustperiodes.

Positie van de knop	Werktijd (u)	Rusttijd (u)	Cyclusperiode (u)
0	/	/	/
6	6	18	24
8	8	16	24
10	10	14	24
12	12	12	24
24	24	0	24
P4	4	4	8
P6	6	6	12
P8	8	8	16

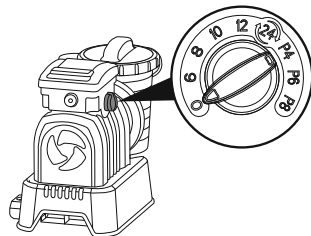

GEBRUIKSINSTRUCTIES

REGLKLEP

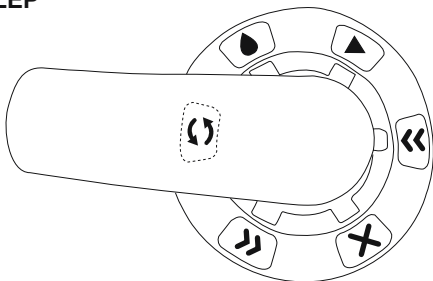

Duw de hendel van de regelklep omlaag en draai de hendel naar de gewenste functie. Schakel de zandfilterpomp altijd uit voordat u de functie van de regelklep verandert om schade aan de apparatuur te voorkomen.

Zet de regelklep niet tussen twee functies in, anders kan dit leiden tot waterlekkage uit poort D

Schakel de zandfilter niet in en laat deze niet werken terwijl de regelklep op de functie Gesloten staat, anders zal de interne druk verhogen en de zandfilter ernstig beschadigd worden.

GEBRUIKSINSTRUCTIES



Terugspoelen

Deze functie wordt gebruikt om het zandbed te reinigen; er wordt water omlaag gepompt door de aansluiting, omhoog door het zandbed en afgevoerd door poort D.

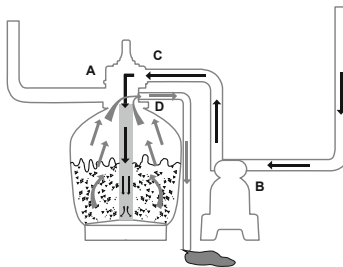

Spoelen

Deze functie is voor de eerste maal dat de pomp wordt gestart, het schoonmaken van het zand en het nivelleren van het zandbed na het reinigen van het zand; er wordt water naar beneden door het zand gepompt, omhoog door de aansluiting en dan wordt het afgevoerd door poort D.

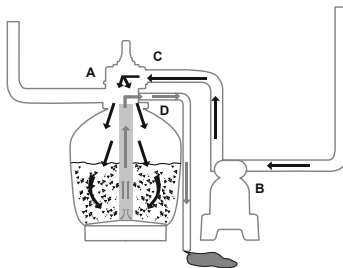

Filteren

Deze functie wordt gebruikt om zwembadwater te filteren; de regelklep moet 99% van de tijd op deze functie staan. Er wordt water door de zandfilter gepompt. In de zandfilter wordt het water schoongemaakt, waarna het weer terug naar het zwembad gaat.

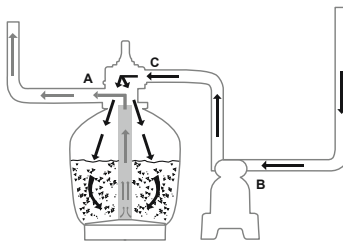

Circuleren

Deze functie laat het zwembadwater circuleren zonder het door de zandfilter te laten komen; gebruik deze functie als de filter kapot is om vuil te verzamelen in de vuilopvangschermen.

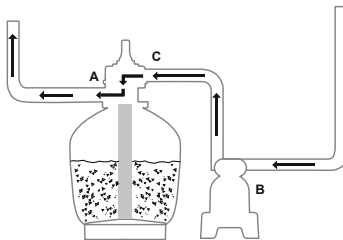

Afvoeren

Deze functie voert water af uit het zwembad; ook bij deze functie gaat het water niet door de filter: het water wordt door Ingang D afgevoerd in plaats van terug te gaan naar het zwembad.

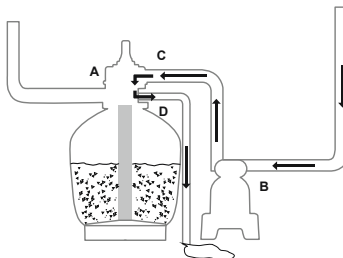

GEBRUIKSINSTRUCTIES



Gesloten

Deze functie zorgt ervoor dat er geen water meer stroomt tussen de zandfilter en het zwembad.

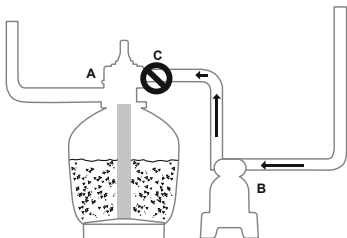

Om waterlekken te voorkomen, schroef de Dop van Ingang D (P) op de Ingang D van de Regelklep alvorens de zandfilter in werking te stellen.

Als de regelklep op de positie Terugspoelen, Spoelen of Afvoeren staat, en de Dop van Ingang D (P) verwijderd wordt, wordt er water afgevoerd via de regelklep, Ingang D.

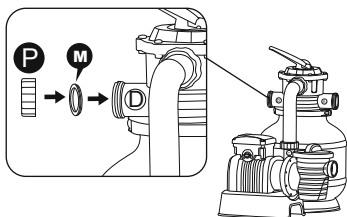

INSTRUCTIES BIJ EERSTE GEBRUIK

• Terugspoelen en spoelen moeten worden uitgevoerd om de pomp op zijn eerste gebruik voor te bereiden en om het zand te wassen.

BELANGRIJK: Deze procedure verwijdert water uit het zwembad, dat u moet vervangen. Schakel de zandfilter onmiddellijk uit indien het water hetzelfde niveau bereikt als dat van de invoer- en uitvoerventielen van het zwembad.

• Laat de Terugspoelen functie voor 3-5 minuten werken en laat daarna Spoelen voor 1 minuut werken.

• Nu is de zandfilter klaar voor gebruik. Zet de regelklep op de functie Filteren.

BELANGRIJK: Vóór de werking, zorg ervoor dat de tank stevig op zijn basis staat en correct is aangesloten op de pomp.



Terugspoelen

Spoelen

ONDERHOUDSINSTRUCTIES:

LET OP: U moet ervoor zorgen dat de zandfilter uitstaat en losgekoppeld is van het stopcontact voor u onderhoud uitvoert, anders is er een ernstig risico op letsel of overlijden. Naarmate er zich meer vuil in de zandfilter ophoopt, zal de druklezing op de manometer stijgen. Als de druklezing op de manometer 0,62 Bar (9,0 PSI) of hoger is, is het tijd om het zand te reinigen. Om het zandbed te reinigen, volg alle instructies zoals eerder beschreven in: **Terugspoelen en spoelen.**

NOTA: De manometer dient enkel voor onderhoudsdoeleinden en de waarde van de manometer dient enkel ter referentie, het is geen precisietoestel.

NOTA: We bevelen aan dat u het zandbed eenmaal per maand reinigt of minder vaak afhankelijk van hoe het zwembad gebruikt wordt. Reinig het zand niet te vaak. We raden ook aan om contact op te nemen met uw zwembaddealer voor het chemische product dat speciaal is gemaakt om het zand te reinigen. Het juiste onderhoud van het zand zorgt voor een optimale reiniging en voorkomt ophoping van olie of aanslag.

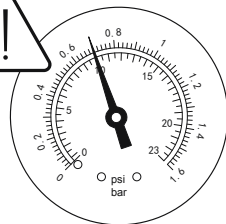

Klaarmaken voor de winter

In gebieden waar het vriest in de winter, moet de zwembaduitrusting winterklaar worden gemaakt als bescherming tegen schade. Als u het water laat bevriezen, beschadigt de zandfilter en wordt de garantie ongeldig.

1. Laat de zandfilter terugspoelen.
2. Laat het bad leeglopen volgens de instructies in de relatieve handleiding.
3. Draai de afvoerventieldop onderaan de tank open en laat het overgebleven water weglopen.
4. Draai de afvoerklepdop los op de onderkant van de tank en laat het resterende water weglopen.
5. Haal alle zand uit de tank en droog de onderdelen af.
6. Bewaar de zandfilter op een droge plaats, buiten het bereik van kinderen.

DEMONTAGE & OPBERGING INSTRUCTIES

Leeglopen:

Voor het legen van het zwembad, raadpleeg de geïllustreerde stappen in de handleiding.  Tekeningen zijn enkel ter illustratie. Ze geven mogelijk niet het werkelijke product weer. Niet op schaal.

Alvorens het zwembadwater af te voeren, let er op dat u het zwembad leegt uit de buurt van het huis en andere objecten die waterschade kunnen oplopen. Controleer de plaatselijke voorschriften voor afwatering.

Reiniging:

Voor reiniging, volg de geïllustreerde stappen in de handleiding.  Tekeningen zijn enkel ter illustratie. Ze geven mogelijk niet het werkelijke product weer. Niet op schaal.

NOTA: De zeef moet periodiek geledigd en gereinigd worden. Een vuile of vastgeslibde zeef zal de prestaties van de zandfilter verminderen.

Opslag:

Verwijder alle accessoires; let op dat de zandfilter, de slangen en vuilschermen volledig zuiver en droog zijn alvorens het opbergen. Indien de onderdelen niet allemaal volledig droog zijn, kan er schimmelvorming ontstaan. Verwijder en droog het zand alvorens opberging, en berg het op in een droge plek.

Wij raden sterk aan om de zandfilterpomp te demonteren wanneer de omgevingstemperatuur onder 10°C / 50°F valt. Berg de zandfilterpomp op in een droge plek met een omgevingstemperatuur tussen 10°C / 50°F en 38°C / 100°F.

PROBLEEMOPLOSSEN

Problemen	Mogelijke Oorzaken	Oplossingen
Er loopt zand uit het zwembad	<ul style="list-style-type: none">• Zand is te fijn• De regelklep was van terugspoelen naar de filtratie functie gezet zonder de zandfilterpomp te stoppen• De skimmer is gebroken• De Terugspoelen en Spoelen functie zijn niet voldoende om het zand te reinigen	<ul style="list-style-type: none">• #20 silica zand van 0,45mm tot 0,85mm wordt aangeraden• Stop de zandfilter alvorens de regelklep te bewegen• Vervang de skimmer• Herhaal Terugspoelen en Spoelen
Geen watertoevoer	<ul style="list-style-type: none">• De stoppen zijn niet verwijderd• Er kwam geen lucht vrij• Het regelventiel is ingesteld op Gesloten• De zeef zit verstopt• De zandfilter is kapot• Slangen zijn onjuist verbonden	<ul style="list-style-type: none">• Verwijder de stoppen en monteer het puinscherm• Laat lucht vrij• Stel in op de filterfunctie• Maak de zeef schoon• Voor assistentie, bezoek de hulp sectie op onze website, www.bestwaycorp.com• Kijk de slangverbinding na
Te hoge filterdruk	<ul style="list-style-type: none">• Vuil Zand / Polysphere™ Zwembadfilterbollen• Verkalkte zandbodem• Onvoldoende spoeling• Het drukventiel is kapot	<ul style="list-style-type: none">• Voer het Terugspoelen of Spoelen uit / was de Polysphere™ Zwembadfilterbollen• Controleer het zand en vervang zo nodig• Spoelen tot het water er schoon uitloopt• Vervang het drukventiel
Het Regelventiel lekt vanuit ingang D	<ul style="list-style-type: none">• Het Regelventiel is ingesteld tussen twee functies in• Lekkage van Ingang D na het installeren van de dop.• Kleine lekkage van Ingang D zonder de dop.• Grote hoeveelheid water stroomt uit Ingang D zonder de dop wanneer de regelklep op filtratie functie staat.	<ul style="list-style-type: none">• Stel in op één functie• Vervang de afdichting op Ingang D• Installeer de dop op Ingang D• Voor assistentie, bezoek de hulp sectie op onze website, www.bestwaycorp.com
Waterlekkage tussen de slangen en ingangen van de regelklep	<ul style="list-style-type: none">• De borging van de slangaansluiting is gebroken• Het tandwiel of de plastic klem is niet goed geïnstalleerd• De afdichting ontbreekt	<ul style="list-style-type: none">• Vervang de borging• Zorg dat het tandwiel of de plastic klem goed vastzit• Installeer de afdichting

GARANTIEVOORWAARDEN

Voor hulp en productregistratie, bezoek bestwaycorp.com/support.



MANUALE D'USO

Filtro a sabbia Hmax 1,5 m 58486



Visita il canale YouTube Bestway

INFORMAZIONI SULLA SICUREZZA

AVVERTENZA

ISTRUZIONI DI SICUREZZA IMPORTANTI - LEGGERE ATTENTAMENTE E SEGUIRE TUTTE LE ISTRUZIONI - CONSERVARLE PER USO FUTURO

In fase di installazione e utilizzo di questo dispositivo elettrico, è fondamentale rispettare le precauzioni di sicurezza basilari, tra cui:

- La pompa deve essere alimentata tramite un trasformatore di isolamento o un dispositivo di corrente residua (RCD) con una corrente di funzionamento residua non superiore a 30mA.
- La presa di corrente a parete deve trovarsi a una distanza di almeno 4 m dalla piscina.
- L'apparecchio deve essere alimentato da una presa di corrente provvista di messa a terra.
- **PERICOLO DI SCOSSE ELETTRICHE** - Non adoperare la pompa in presenza di bagnanti nella piscina. Vietare l'accesso alla piscina in caso di danni al filtro a sabbia.
- **NON INTERRARE IL CAVO.** Posizionare il cavo in modo da ridurre al minimo il pericolo di contatto con tosaerba, tagliasiepi e simili.
- Per ridurre il rischio di scosse elettriche, sostituire immediatamente i cavi danneggiati.
- In caso il cavo di alimentazione risulti danneggiato, la sostituzione dovrà essere effettuata dal produttore, dal servizio di assistenza o da personale parimenti qualificato al fine di prevenire pericoli di qualsiasi tipo.
- Vietato utilizzare prolunghe.
- Pericolo di scosse elettriche. L'utilizzo del filtro a sabbia con fonti di alimentazione non conformi è rischioso e può danneggiare in modo permanente il filtro stesso.
- Non rimuovere il polo della messa a terra o modificare in alcun modo la spina elettrica. Non utilizzare adattatori di corrente. Rivolgersi ad un elettricista qualificato per informazioni sulla conformità della proprie spine elettriche o dell'impianto di messa a terra.
- Maneggiare con cura il filtro a sabbia. Non trascinare o spostare il filtro a sabbia utilizzando il cavo di alimentazione. Estrarre la spina dalla presa senza tirare bruscamente il cavo di alimentazione. Evitare di abrader il cavo. Tenere il filtro a sabbia lontano da oggetti appuntiti, sostanze oleose, parti mobili o fonti di calore.
- Scollegare sempre il prodotto dalla presa di corrente prima di spostarlo, pulirlo, eseguire qualsiasi tipo di manutenzione o apportare modifiche.
- Non collegare o scollegare l'apparecchio con le mani bagnate.
- Scollegare sempre il dispositivo nei seguenti casi:
 - Nei giorni di pioggia
 - Prima di eseguire operazioni di pulizia o manutenzione
 - Quando si prevede di lasciarlo incustodito per lunghi periodi (ad esempio durante le vacanze)
- Se si prevede di non utilizzare il prodotto per lunghi periodi, ad esempio in inverno, l'intero set piscina deve essere smontato e conservato al chiuso.
- **ATTENZIONE:** Leggere sempre le istruzioni prima di utilizzare il dispositivo e prima di procedere con l'installazione e le operazioni di montaggio/smontaggio.
- Conservare le istruzioni in un luogo sicuro e consultarle prima riassemble il set piscina.
- In assenza di istruzioni, si prega di contattare Bestway o effettuare una ricerca sul sito Web: www.bestwaycorp.com
- Gli impianti elettrici devono rispettare le norme nazionali di cablaggio. Per informazioni rivolgersi a un elettricista qualificato.
- **AVVERTENZA:** Questo filtro a sabbia è destinato per l'uso con piscine modulari e trasportabili. Non utilizzare con piscine installate in modo permanente. Una piscina trasportabile è realizzata in modo tale da poter essere rapidamente smontata, messa via e riassembleta nuovamente, pur mantenendo la sua integrità iniziale. Una piscina permanente viene interrata o installata in modo da non poter essere smontata e riposta a fine stagione.

INFORMAZIONI SULLA SICUREZZA

- Si prega di scollegare sempre il dispositivo dall'alimentazione elettrica prima di procedere all'assemblaggio, disassemblaggio o alla pulizia.
- Questi dispositivi possono essere utilizzati da persone con ridotte capacità fisiche, sensoriali o mentali o prive di esperienza e conoscenza, a patto che vengano sorvegliate o siano state istruite sull'utilizzo sicuro del dispositivo e ne comprendano i pericoli connessi.
- I bambini non devono giocare con il dispositivo.
- Le pompe e dispositivi non esplicitamente classificati come aventi protezione dagli effetti del gelo, non devono essere lasciati all'aperto quando le temperature scendono al di sotto dello zero.
- La pulizia e la manutenzione devono essere eseguite da un adulto di età superiore a 18 anni che sia consapevole del rischio di scosse elettriche.

NOTA:

- Posizionare il filtro a sabbia su una superficie piana e uniforme. Assicurarsi che sia posizionato ad almeno 2 metri di distanza dalla piscina. Mantenere la massima distanza possibile.
- Nel posizionare la piscina e il filtro a sabbia, assicurarsi sempre che ci sia una ventilazione adeguata, nonché possibilità di scolo e accesso per la manutenzione. Non posizionare mai il filtro a sabbia in aree che favoriscono l'accumulo dell'acqua o nei punti di passaggio.
- Installare la piscina ove sia disponibile una presa di corrente, che tuttavia sia situata ad almeno 3,5 m di distanza dalla piscina stessa.
- Le condizioni atmosferiche possono incidere sulle prestazioni e sulla durata del filtro a sabbia; è necessario adottare precauzioni adeguate per proteggere la pompa filtro a sabbia da escursioni di temperatura estreme e dall'esposizione eccessiva al sole, che potrebbero causare il deterioramento del prodotto.
- Verificare la presenza di tutti i componenti del filtro a sabbia prima dell'utilizzo. Contattare Bestway all'indirizzo del servizio clienti riportato nel presente manuale per comunicare la mancanza di componenti o la presenza di parti danneggiate al momento dell'acquisto.
- È fondamentale provvedere al più presto alla sostituzione di tutte le parti deteriorate. Utilizzare solo parti approvate dal costruttore.
- Non consentire a bambini e adulti di appoggiarsi o sedersi sull'apparecchio.
- Non aggiungere prodotti chimici al filtro a sabbia.
- Qualora si utilizzino prodotti chimici per il trattamento dell'acqua della piscina, è consigliabile aspettare almeno il completamento di un ciclo di ricircolo. Ciò al fine di salvaguardare la salute dei bagnanti, che dipende dal rispetto delle normative in materia di salute.
- Utilizzare solo le istruzioni e risorse fornite o indicate dal produttore per l'installazione del presente prodotto.
- È indispensabile verificare che le bocchette di aspirazione non siano ostruite.
- Si consiglia di interrompere la filtrazione durante le operazioni di manutenzione sull'impianto di filtrazione stesso.
- Monitorare regolarmente il livello di intasamento del filtro.
- È buona norma controllare il filtro con cadenza settimanale, per il controlavaggio o la pulizia. Per garantire la pulizia dell'acqua si consiglia di attivare il sistema di filtraggio per almeno 8 ore al giorno.
- È essenziale sostituire quanto prima qualsiasi componente o gruppo di componenti danneggiati. Utilizzare solo ricambi approvati dal produttore/distributore o rivenditore.
- Tutti i filtri e i mezzi di filtrazione devono essere ispezionati con regolarità onde evitare l'accumulo di detriti che potrebbero impedire una filtrazione ottimale. Lo smaltimento di qualsiasi mezzo filtrante dovrà avvenire in conformità con i regolamenti/le normative applicabili.
- Prestare attenzione ai requisiti di sicurezza e alle raccomandazioni descritte nel manuale. In caso di dubbi sull'operatività della pompa o qualsiasi dispositivo di ricircolo contattare un installatore qualificato, o il produttore/importatore/distributore. L'impianto di ricircolo dell'acqua deve essere conforme alle normative europee, nazionali e locali, soprattutto in materia di problemi elettrici. Qualsiasi cambiamento nella posizione della valvola e nelle dimensioni della pompa o della griglia può causare variazioni del fusso e un aumento della velocità di aspirazione.
- Questo prodotto non è destinato a usi commerciali.

**LEGGERE ATTENTAMENTE IL MANUALE DI ISTRUZIONI E CONSERVARLO PER RIFERIMENTI FUTURI.
CONSERVARE QUESTE ISTRUZIONI**

SMALTIMENTO



Le apparecchiature elettriche non devono essere smaltite insieme ai rifiuti domestici. Si prega di riciclare laddove esistano strutture adeguate. Per maggiori informazioni in merito, contattare le autorità locali o il proprio rivenditore.

DESCRIZIONE PRODOTTO

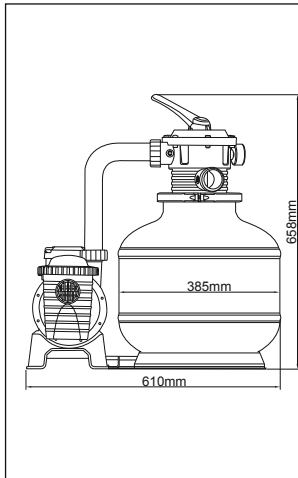

Diámetro del filtro:	385 mm
Area di filtraggio effettiva:	0,11 m ² (1,18 ft ²)
Pressione d'esercizio max:	1,59 Bar (23 PSI)
Pressione di funzionamento del filtro a sabbia:	<0,62 Bar (9,0 PSI)
Temperatura max. dell'acqua:	35°C (95°F)
Da utilizzare con:	sabbia silicea #20 (0.45-0.85 mm) oppure sfere filtranti Polysphere™
Capacità (con sabbia silicea 0.45-0.85 mm):	36 kg circa (79,4 lbs)
Capacità (con sfere filtranti Polysphere™):	1 kg circa (2,20 lbs)
NOTA: Qualora la sabbia silicea #20 (0.45-0.85 mm) o sfere filtranti Polysphere™ non fossero incluse nel set, consultare il sito www.bestwaycorp.com .	

COMPONENTI E ATTREZZI NECESSARI



Confrontare i componenti presenti nella confezione con quelli elencati nel presente foglio di istruzioni. Accertarsi che corrispondano al modello che si intendeva acquistare. In caso di componenti danneggiati e/o mancanti al momento dell'acquisto, visitare: bestwaycorp.com/support.

Prima di procedere all'assemblaggio è consigliabile prendersi qualche minuto per imparare a riconoscere tutti i componenti del filtro a sabbia.

Occorre un cacciavite (non incluso).



ISTRUZIONI PER L'INSTALLAZIONE

Panoramica d'insieme

1. Il filtro a sabbia deve essere posizionato su una superficie piana e uniforme, preferibilmente in cemento. Posizionare il filtro a sabbia in modo da rendere possibile l'azionamento, e le operazioni di manutenzione delle aperture e della valvola di controllo.
2. In base allo standard EN60335-2-41 TEST, il filtro a sabbia deve essere fissato verticalmente a terra o ad un basamento in legno o cemento prima dell'utilizzo al fine di impedire eventuali cadute accidentali. Il peso del filtro a sabbia montato supera i 18kg. I fori di montaggio devono avere un diametro di 8 mm ed essere praticati a una distanza di 86mm l'uno dall'altro. Utilizzare due bulloni e dadi con un diametro di massimo 8 mm per fissare il filtro a sabbia al basamento.

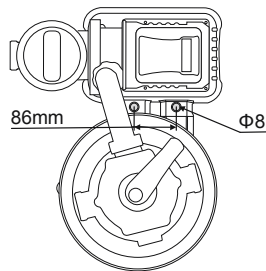

Istruzioni Di Assemblaggio

Per le istruzioni di installazione, scansionare il QR code stampato sulla copertina.  In alternativa, fare riferimento alle immagini contenute nel manuale. Le immagini sono a solo scopo illustrativo e potrebbero non riflettere il prodotto originale. Non in scala. Bestway non si riterrà responsabile per qualsiasi danno al prodotto causato da un uso scorretto o dal mancato rispetto di queste istruzioni.

Consigli D'installazione Utili:

IMPORTANTE: Prima di collegare il tubo, assicurarsi che la guarnizione sia stata installata correttamente sulla pompa.

IMPORTANTE: Non far funzionare a secco il filtro a sabbia. Assicurarsi che le valvole di ingresso e uscita dell'acqua siano aperte e completamente sommerse. Prima di accendere il filtro a sabbia, procedere a spurgare l'aria come illustrato di seguito. 

OPERAZIONE DI SPURGO DELL'ARIA: Seguire questi passaggi per rilasciare l'aria prima di accendere il filtro a sabbia

ISTRUZIONI PER L'INSTALLAZIONE

e a conclusione di qualsiasi operazione di manutenzione. L'omissione di questa operazione influisce notevolmente sulla durata di vita del prodotto.

NOTA: È importante ripetere questa operazione ogni volta che si avvia la pompa dopo la stagione invernale, dopo la manutenzione o il controlavaggio dello strato di sabbia.

IMPORTANTE: Non aggiungere cloro nel prefiltro, in quanto potrebbe danneggiare il filtro a sabbia.

Il mancato utilizzo di sabbia dalle dimensioni consigliate ridurrà le prestazioni del filtro a sabbia e potrebbe danneggiarlo, invalidandone la garanzia.

IMPORTANTE: Alcuni residui di piccole dimensioni possono passare attraverso lo strato di sabbia filtrante ed essere reimmessi in circolo. Ciò è normale, soprattutto in caso di detriti molto fini o di limo. Per limitare il problema, è consigliabile attenersi alle istruzioni di manutenzione e procedere al controlavaggio e al risciacquo del filtro ogniqualvolta necessario. Quando il fondale della piscina è particolarmente sporco è consigliabile effettuare un ciclo di controlavaggio della sabbia dopo aver pulito con aspiratore circa metà dell'area della piscina.

Prima dell'accensione, consultare attentamente il manuale.

TIMER

1. Collegare la spina alla fonte di alimentazione e ruotare la manopola del selettore nella posizione desiderata. Il filtro a sabbia entrerà in funzione.
2. Ruotare il selettore sullo 0. Il filtro a sabbia si arresterà.
3. Una volta acceso, è possibile regolare tempo di funzionamento, tempo di stop e durata del ciclo, ruotando il selettore sulla posizione desiderata. Consultare la seguente tabella per ulteriori dettagli.
4. Impostare il selettore su una nuova posizione annulla il ciclo precedente e avvia quello prescelto.
5. Ogni volta che il filtro viene collegato all'alimentazione o rimesso in funzione, si avvia un nuovo ciclo in base alla posizione del selettore.

NOTA: Se il selettore è impostato sulla posizione 24-ore (24), il filtro a sabbia rimarrà in funzione continuamente senza intervallo di pausa.

Posizione del selettore	Tempo di funzionamento (H)	Tempo di stop (H)	Durata del ciclo (H)
0	/	/	/
6	6	18	24
8	8	16	24
10	10	14	24
12	12	12	24
24	24	0	24
P4	4	4	8
P6	6	6	12
P8	8	8	16

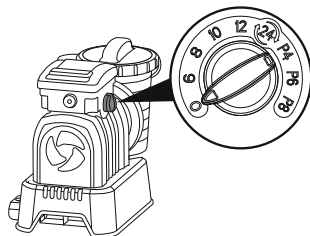

ISTRUZIONI PER L'USO

VALVOLA DI CONTROLLO

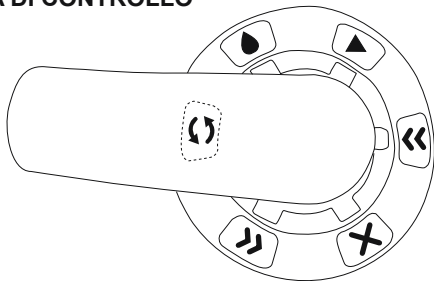

Premere e ruotare la manopola della valvola di controllo fino al raggiungimento della funzione desiderata. Per evitare danni al dispositivo, spegnere sempre il filtro a sabbia prima di passare da una funzione all'altra.

Non impostare mai la valvola di controllo tra due funzioni, per evitare che l'acqua fuoriesca da D

Non accendere o avviare il filtro a sabbia quando la valvola di controllo è impostata su "chiusura": ciò potrebbe far aumentare la pressione interna danneggiando gravemente il filtro a sabbia.

ISTRUZIONI PER L'USO



Controlavaggio

Questa funzione è utilizzata per pulire la sabbia; l'acqua viene pompata verso il basso attraverso la bussola del connettore, spinta verso l'alto attraverso lo strato di sabbia e, infine, scaricata tramite l'uscita D.

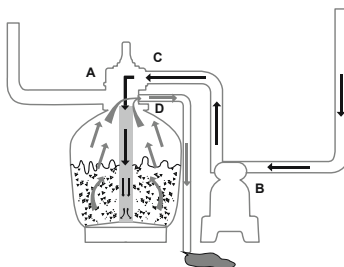

Risciacquo

Questa funzione è utilizzata per l'avvio iniziale, la pulizia e per livellare lo strato di sabbia dopo il controlavaggio; l'acqua viene pompata verso il basso attraverso la bussola del connettore e depositata all'esterno della apertura della valvola D.

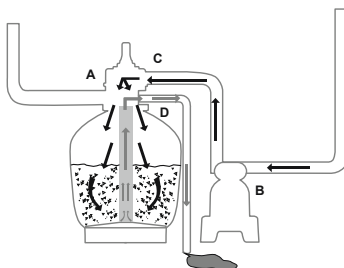

Filtraggio

Questa funzione è utilizzata per il filtraggio dell'acqua della piscina ed è la posizione maggiormente utilizzata. L'acqua viene pompata attraverso il filtro a sabbia, filtrata e reimpressa nella piscina.

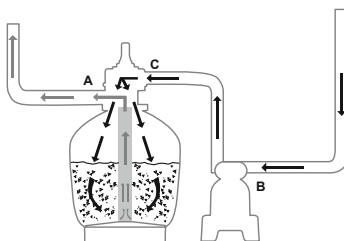

Circolazione

Questa funzione consente la circolazione dell'acqua della piscina senza l'impiego del filtro a sabbia; può essere utilizzata quando il filtro è guasto per raccogliere i rifiuti negli appositi schermi.

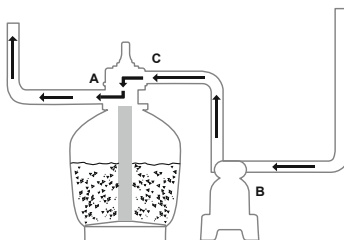

Scarico

Questa funzione consente il deflusso dell'acqua dalla piscina senza l'impiego del filtro; l'acqua viene infatti pompata e scaricata all'esterno tramite l'uscita D anziché essere reimpressa nella piscina.

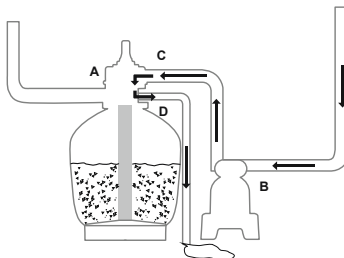

ISTRUZIONI PER L'USO



Chiusura

Questa funzione arresta il passaggio dell'acqua tra il filtro a sabbia e la piscina.

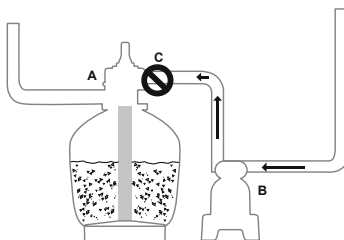

Per evitare perdite d'acqua, avvitare l'apposito tappo (P) sull'uscita D della valvola di controllo prima di azionare il filtro a sabbia.

Quando la valvola di controllo è impostata sulle funzioni di controlavaggio, risciacquo o scarico, rimuovere il tappo (P) farà sì che l'acqua fuoriesca dall'uscita D sulla valvola di controllo.

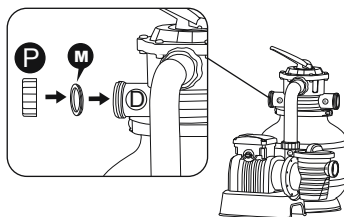

ISTRUZIONI PER IL PRIMO UTILIZZO

• Eseguire il controlavaggio e il risciacquo per preparare la pompa al primo utilizzo e per lavare la sabbia.

IMPORTANTE: Questa procedura permette di scaricare l'acqua dalla piscina, che dovrà quindi essere riempita di nuovo. Spegnere immediatamente il filtro a sabbia se l'acqua raggiunge il livello delle valvole di ingresso e uscita della piscina.

• Eseguire il controlavaggio per circa 3-5 minuti e successivamente il risciacquo per circa 1 minuto.

• A questo punto il filtro a sabbia è pronto per essere utilizzato. Impostare la valvola di controllo sulla funzione di filtraggio.

IMPORTANTE: Prima di procedere, assicurarsi che il serbatoio sia posizionato in modo stabile sulla sua base e correttamente collegato alla pompa.



Controlavaggio

Risciacquo

ISTRUZIONI PER LA MANUTENZIONE

ATTENZIONE: È necessario assicurarsi che il filtro a sabbia sia spento e scollegato prima di iniziare qualsiasi operazione di manutenzione, onde evitare seri rischi di infortuni o morte. Mano a mano che lo sporco si accumula nel filtro a sabbia, la pressione rilevata dal manometro aumenta; quando il manometro raggiunge i 0,62 Bar (9,0 PSI) o più, è arrivato il momento di pulire la sabbia; a tal scopo, seguire le istruzioni descritte in precedenza alla sezione **controlavaggio e risciacquo**.

NOTA: Il manometro è destinato solo a scopo di manutenzione e i valori mostrati sono puramente indicativi, pertanto non può essere usato come strumento di precisione.

NOTA: Si raccomanda di pulire il letto di sabbia una volta al mese o meno, a seconda della frequenza di utilizzo della piscina. Non pulire la sabbia troppo di frequente. Si consiglia inoltre di rivolgersi al proprio punto vendita per maggiori informazioni circa prodotti chimici specifici per la pulizia della sabbia. La corretta manutenzione della sabbia ottimizzerà l'efficienza di pulizia ed eviterà l'accumulo di sostanze oleose o incrostazioni.

Preparazione per la stagione invernale

In località con temperature invernali rigide la piscina e i suoi componenti devono essere messi al riparo onde evitare danni. Il congelamento dell'acqua, infatti, danneggerebbe il filtro a sabbia con conseguente annullamento della garanzia.

1. Effettuare il controlavaggio della sabbia.
2. Svuotare la piscina seguendo le istruzioni riportate nel relativo manuale.
3. Svitare il tappo della valvola di scarico sul fondo del serbatoio e rilasciare l'acqua rimanente.
4. Scollegare i due tubi dalla piscina e dal filtro a sabbia.
5. Rimuovere tutta la sabbia dal serbatoio e asciugare tutti i componenti.
6. Conservare il filtro a sabbia in un luogo asciutto e fuori dalla portata dei bambini.

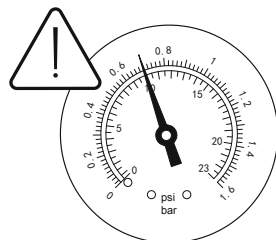

ISTRUZIONI DI SMONTAGGIO E CONSERVAZIONE

Svuotamento Della Piscina:

Per le istruzioni di drenaggio della piscina fare riferimento ai passi illustrati nel manuale.  Le immagini sono unicamente a scopo illustrativo e potrebbero differire dall'originale. Non in scala.

Prima di procedere al drenaggio, assicurarsi di star scaricando l'acqua lontano dalla propria abitazione e da qualsiasi oggetto che possa subire danni. Verificare le normative locali in materia di smaltimento delle acque reflue.

Pulizia:

Per le operazioni di pulizia fare riferimento ai passaggi illustrati nel manuale.  Le immagini sono solo a scopo illustrativo e potrebbero non corrispondere al prodotto originale. Non in scala.

NOTA: Il prefiltro deve essere svuotato e pulito regolarmente. Un prefiltro sporco o ostruito riduce notevolmente le prestazioni del filtro a sabbia.

Conservazione:

Rimuovere tutti gli accessori; assicurarsi che il filtro a sabbia, i tubi e prefiltri siano completamente puliti e asciutti prima di riporli. In caso contrario, potrebbero formarsi delle muffe.

Rimuovere e asciugare la sabbia prima di mettere via il filtro, e conservarla in luogo asciutto.

Si raccomanda vivamente di smontare il filtro a sabbia a una temperatura ambiente superiore a 10°C/50°F

Conservare il filtro a sabbia in luogo asciutto a una temperatura compresa fra 10°C / 50°F e 38°C / 100°F.

RISOLUZIONE PROBLEMI

Problema	Cause probabili	Soluzione
Presenza di sabbia nella piscina	<ul style="list-style-type: none">• La sabbia è troppo fine• Si è passati dalla funzione di controlavaggio direttamente a quella di filtraggio senza prima arrestare il filtro a sabbia.• Lo skimmer è guasto• Il controlavaggio e risciacquo non hanno pulito completamente la sabbia	<ul style="list-style-type: none">• Si consiglia di utilizzare sabbia silicea n. 20 (0,45-0,85 mm)• Arrestare il filtro a sabbia prima di commutare le funzioni della valvola di controllo• Sostituire lo skimmer• Ripetere il controlavaggio e il risciacquo
Assenza di flusso d'acqua	<ul style="list-style-type: none">• I tappi di arresto non sono stati rimossi• L'aria non è stata spurgata• La valvola di controllo è posizionata su "chiusura"• Il prefiltro è ostruito• Il filtro a sabbia si è guastato• I tubi non sono stati collegati correttamente.	<ul style="list-style-type: none">• Rimuovere i tappi di arresto e inserire i prefiltri.• Spurgare l'aria• Impostare sulla funzione "filtraggio"• Pulire il prefiltro• Per assistenza, consultare la sezione di supporto sul nostro sito, www.bestwaycorp.com.• Controllare che il tubo sia collegato
Eccessiva pressione del filtro	<ul style="list-style-type: none">• Sabbia o Polysphere™ sporche• Lo strato di sabbia si è calcificato• Controlavaggio insufficiente• Il manometro è rotto	<ul style="list-style-type: none">• Effettuare un controlavaggio o lavare/risciacquare le Polysphere™• Esaminare la sabbia e sostituirla, se necessario• Effettuare il controlavaggio fino a quando l'acqua di scarico non diventa limpida• Sostituire il manometro
La valvola di controllo perde dall'uscita D	<ul style="list-style-type: none">• La valvola di controllo è stata impostata tra le due funzioni• Perdita dall'uscita D anche se chiusa con tappo di arresto• Leggera perdita dall'uscita D senza il tappo di arresto• Notevole fuoriuscita d'acqua da D (senza tappo di arresto) quando la valvola di controllo è impostata sulla funzione di filtraggio	<ul style="list-style-type: none">• Impostare una sola funzione• Sostituire la guarnizione sull'uscita D• Avvitare il tappo sull'uscita D• Per assistenza, consultare la sezione di supporto sul nostro sito, www.bestwaycorp.com.
Perdite d'acqua fra i tubi e le uscite della valvola di controllo	<ul style="list-style-type: none">• La guarnizione O-ring sul raccordo del tubo è rotta• La ghiera o la clip in plastica non sono chiuse correttamente• Guarnizione mancante	<ul style="list-style-type: none">• Sostituire la guarnizione O-ring• Serrare la ghiera o la clip di plastica• Installare la guarnizione

TERMINI DI GARANZIA

Per assistenza e per registrare il prodotto, visitare il sito bestwaycorp.com/support.



MANUEL DE L'UTILISATEUR

58486 H max 1,5 m Pompe de Filtration à Sable



Visitez la chaîne YouTube de Bestway

CONSIGNES DE SÉCURITÉ

ATTENTION

IMPORTANTES CONSIGNES DE SÉCURITÉ LISEZ ET RESPECTEZ TOUTES CES INSTRUCTIONS DE SÉCURITÉ. À LIRE ATTENTIVEMENT ET À CONSERVER POUR UNE CONSULTATION ULTÉRIEURE.

Vous devez toujours respecter les précautions de sécurité de base concernant l'installation et l'utilisation de cet équipement électrique qui comprennent :

- La pompe doit être alimentée par un transformateur d'isolation ou un dispositif différentiel à courant résiduel (DDR) ayant un courant résiduel nominal ne dépassant pas 30 mA.
- La source de courant sur le mur du bâtiment doit être à plus de 4 m de la piscine.
- L'appareil doit être alimenté par une source électrique mise à la terre.
- **RISQUE D'ÉLECTROCUTION** - Il est interdit d'utiliser la pompe quand des gens se trouvent à l'intérieur de la piscine. Interdire l'accès au bassin en cas de détérioration ou de des système(s) de filtration.
- **NE PAS ENTERRER LE CORDON.** Placez le cordon de manière à minimiser les problèmes provoqués par des tondeuses, taille-haies ou autre équipement.
- Pour réduire les risques d'électrocution, remplacer immédiatement tout cordon endommagé.
- Si le cordon d'alimentation est endommagé, il doit être remplacé par le fabricant, son agent de service ou des personnes de qualification similaire afin d'éviter tout danger.
- Les rallonges électriques ne peuvent pas être utilisées.
- Risque d'électrocution. L'utilisation du filtre à sable avec une alimentation électrique non correspondante est dangereuse et peut endommager de manière permanente le filtre à sable.
- N'enlevez pas la broche de mise à terre et ne modifiez d'aucune manière la fiche. N'utilisez pas de fiches d'adaptation. Consultez un électricien qualifié pour toutes les questions concernant la validité de vos fiches ou de la mise à terre.
- Manipulez le filtre à sable avec soin. Ne tirez pas ou ne transportez pas le filtre à sable par son cordon d'alimentation. Ne débranchez jamais une fiche de la prise en tirant sur le cordon d'alimentation. Le cordon doit être sans abrasions. N'exposez jamais le filtre à sable à des objets pointus, de l'huile, des pièces en mouvement et de la chaleur.
- Débranchez toujours l'appareil de la prise électrique avant d'enlever, de nettoyer, de réparer toute pièce et d'effectuer tout réglage sur l'appareil.
- Ne pas brancher ou débrancher l'appareil avec les mains humides.
- Débranchez toujours l'appareil :
 - Les jours de pluie
 - Avant le nettoyage ou une autre opération de maintenance
 - Vous partez en vacances
- Si l'appareil ne doit pas être utilisé pendant une période prolongée comme en hiver, le kit de piscine doit être démonté et stocké à l'intérieur.
- **ATTENTION** : Lire les instructions avant chaque utilisation et installation/assemblage de l'appareil.
- Conservez les instructions. Pour la reconstruction de la piscine, à tout moment, consultez également les instructions.
- Si le manuel d'instruction est perdu, veuillez contacter Bestway ou le rechercher sur le site web www.bestwaycorp.com
- Les installations électriques doivent suivre les règles nationales de câblage. Consultez un électricien qualifié pour toutes les questions.
- **AVERTISSEMENT** : Ce filtre à sable doit être utilisé uniquement dans des piscines démontables. Il ne doit pas être utilisé dans des piscines fixes. Une piscine démontable est conçue pour pouvoir être facilement démontée pour son stockage et remontée dans son intégrité d'origine. Une piscine fixe est construite sur ou dans le sol ou dans un bâtiment et elle ne peut pas être facilement démontée pour le stockage.

CONSIGNES DE SÉCURITÉ

- Toujours débrancher l'appareil avant de le monter, de le démonter ou de le nettoyer.
- Les appareils peuvent être utilisés par des personnes dont les capacités physiques, sensorielles ou mentales sont réduites ou qui manquent d'expérience et de connaissances si elles ont reçu une supervision ou des instructions concernant l'utilisation de l'appareil en toute sécurité et si elles comprennent les risques encourus.
- Les enfants ne doivent pas jouer avec l'appareil.
- Les pompes ne portant pas l'indication selon laquelle elles sont protégées contre l'effet du gel ne doivent pas être laissées à l'extérieur pendant les périodes de gel.
- Le nettoyage et l'entretien par l'utilisateur doivent être effectués par un adulte de plus de 18 ans connaissant les risques d'électrocution.

REMARQUE :

- Placez le filtre à sable sur un sol solide et à niveau. Assurez-vous que le filtre à sable soit à au moins 2 mètres du bord de la piscine. La distance doit être la plus grande possible.
- Faites attention de placer la piscine et le filtre à sable de manière telle qu'une bonne ventilation, un bon écoulement et l'accès pour l'entretien soient disponibles. Ne placez jamais le filtre à sable dans une zone où de l'eau pourrait s'accumuler ou bien sur un sentier où beaucoup de personnes passent.
- La prise doit être accessible une fois la piscine installée. La prise du filtre à sable devra être à au moins 3,5 mètres de la piscine.
- Les conditions atmosphériques peuvent affecter les performances et la durée de vie du filtre à sable; prenez les précautions appropriées pour protéger le filtre à sable contre une usure non nécessaire qui pourrait se produire pendant des périodes de temps chaud ou froid et/ou après l'exposition au soleil.
- Contrôlez et vérifiez SVP que tous les composants du filtre à sable sont présents avant l'utilisation. Informez Bestway à l'adresse du service clientèle répertoriée dans ce manuel en cas de dommage ou de pièces manquantes au moment de l'achat.
- Il est impératif de changer dans les délais les plus brefs tout élément ou ensemble d'éléments détériorés. N'utiliser que des pièces agréées par le responsable de la mise sur le marché.
- Ne permettez pas à des enfants ou à des adultes de s'appuyer ou de s'asseoir sur l'appareil.
- N'ajoutez pas de produits chimiques dans le filtre à sable.
- Lorsque des produits chimiques ont été utilisés pour traiter l'eau du bassin, il est recommandé de respecter un temps minimum de filtration pour préserver la santé des baigneurs qui dépend du respect des règles sanitaires.
- Seuls les supports fournis ou spécifiés par le fabricant doivent être utilisés pour l'installation du produit.
- Il est essentiel de vérifier que les orifices d'aspiration ne sont pas obstrués.
- Il est conseillé d'arrêter la filtration lors des opérations d'entretien du système de filtration.
- Surveillez régulièrement le niveau de remplissage du filtre.
- Il est recommandé de contrôler une fois par semaine le lavage à contre-courant ou le nettoyage. Le temps de fonctionnement minimal de la filtration quotidienne de 8 heures est recommandé pour garantir une eau de piscine limpide.
- Il est essentiel de changer tout élément ou ensemble d'éléments endommagés le plus rapidement possible. N'utilisez que des pièces approuvées par la personne responsable de la mise sur le marché du produit.
- Tous les filtres et les dispositifs filtrants doivent être inspectés régulièrement pour s'assurer qu'il n'y a pas d'accumulation de débris empêchant une bonne filtration. L'élimination de tout dispositif filtrant usagé doit également être conforme aux réglementations/législation en vigueur.
- Respectez toutes les recommandations et consignes de sécurité figurant dans la notice. En cas de doute sur la pompe ou tout dispositif de circulation, veuillez contacter un installateur qualifié ou bien le fabricant/l'importateur/le distributeur. L'installation de la circulation de l'eau doit être conforme aux directives européennes ainsi qu'aux règlements nationaux/locaux, en particulier en ce qui concerne les problèmes électriques. Tout changement de position d'une vanne, taille de pompe, taille de grille peut provoquer un changement de débit et la vitesse d'aspiration peut donc augmenter.
- Ce produit n'est pas destiné à un usage commercial.

VEUILLEZ LIRE ATTENTIVEMENT LE MANUEL D'INSTRUCTIONS ET LE CONSERVER POUR TOUTE RÉFÉRENCE ULTÉRIEURE.

CONSERVEZ CES INSTRUCTIONS

ÉLIMINATION



Les produits électriques ne doivent pas être jetés avec les ordures ménagères. Veuillez jeter le produit dans les installations de collecte dédiées. Consultez la réglementation en vigueur ou votre revendeur pour obtenir des conseils de recyclage.

DESCRIPTIONS DES PRODUITS

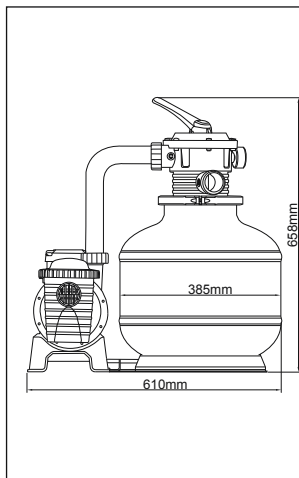

Diamètre du filtre :	385 mm
Surface réelle de filtration :	0,11 m ²
Pression maximale de fonctionnement :	1,59 Bar
Pression de fonctionnement du filtre à sable :	<0,62 Bar
Température maximale de l'eau :	35°C
À utiliser avec :	sable de silice n° 20 (0,45 à 0,85 mm)/Boules de filtration pour piscine Polysphere™
sable de silice n° 20 (0,45 à 0,85 mm) Capacité :	Environ 36 kg
Boules de filtration pour piscine Polysphere™ Capacité :	Environ 1 kg
REMARQUE : Si le sable de sable de silice n° 20 (0,45 à 0,85 mm)/Boules de filtration pour piscine Polysphere™ ne sont pas inclus dans le kit, veuillez consulter le site web www.bestwaycorp.com .	

PIÈCES DÉTACHÉES ET OUTILS NÉCESSAIRES



Comparez les pièces contenues dans votre carton aux pièces répertoriées dans ce manuel. Vérifiez que les pièces de l'équipement correspondent au modèle que vous avez acheté. Si des pièces sont endommagées ou manquantes au moment de l'achat, visitez notre site web bestwaycorp.com/support.

Avant de monter le filtre à sable, prenez quelques minutes pour vous familiariser avec toutes ses pièces.

Vous aurez besoin d'un tournevis (non incluses).



INSTRUCTIONS D'INSTALLATION

Présentation

1. Le filtre à sable doit être placé sur un sol solide et à niveau, de préférence une dalle en béton. Placez le filtre à sable pour que les orifices et la soupape de réglage soient accessibles pour le fonctionnement, l'entretien et l'hivernage.
2. Le standard TEST EN60335-2-41 demande que le filtre à sable soit fixé en position verticale sur le sol ou sur un support en bois ou en béton avant de l'utiliser, afin d'éviter qu'il ne tombe accidentellement. Le filtre à sable complètement monté dépasse les 18 kg. Les trous de montage doivent avoir 8 mm de diamètre et être espacés de 86 mm. Utilisez deux écrous avec un diamètre maximal de 8 mm pour fixer le filtre à sable sur le support.

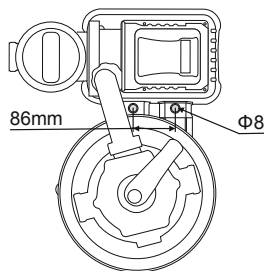

Instructions de Montage

Pour les instructions d'installation, scannez le code QR imprimé sur le liner ou suivez les illustrations à l'intérieur du manuel.  Les dessins ne sont donnés qu'à titre d'illustration. Ils sont susceptibles de ne pas refléter le produit réel. Pas à l'échelle. Bestway n'est pas responsable des dommages causés au produit suite à une mauvaise manipulation ou au non-respect des présentes instructions.

Conseils Utiles Pour L'installation :

IMPORTANT : Avant de fixer le tuyau, assurez-vous que le joint a été correctement installé sur la pompe.

IMPORTANT : Ne pas faire fonctionner à sec la pompe de filtration à sable. Assurez-vous que l'arrivée d'eau et la sortie d'eau de la piscine sont ouvertes et entièrement immergées. Avant de mettre en marche la pompe de filtration à sable, effectuez l'opération d'évacuation de l'air comme indiqué. 

OPÉRATION D'ÉVACUATION DE L'AIR : Respectez les étapes suivantes pour évacuer l'air avant de mettre la pompe de filtration à sable en marche et après chaque opération d'entretien. Si vous ne procédez pas à cette opération, la

INSTRUCTIONS D'INSTALLATION

durée de vie du produit s'en trouvera fortement affectée.

REMARQUE : il est fondamental de répéter cette opération à chaque fois que vous démarrez la pompe après l'hivernage, l'entretien et le lavage à contre-courant du lit de sable.

IMPORTANT : Ne pas mettre de chlore dans la crépine pour éviter d'endommager la pompe de filtration à sable.

Si vous n'utilisez pas le sable de filtration de la taille recommandée, les performances de filtration seront réduites et la pompe de filtration à sable pourrait être endommagée, ce qui annulerait la garantie.

IMPORTANT : Certains petits débris peuvent passer à travers le sable et retourner dans la piscine. Il s'agit d'un phénomène normal surtout si les débris sont fins ou ressemblent à du limon. Pour le limiter, il est recommandé de suivre les instructions de maintenance, et de procéder au lavage à contre-courant et au rinçage si nécessaire.

Si vous aspirez le fond de la piscine qui présente une quantité de débris, nous vous recommandons de laver le sable à contre-courant lorsque vous avez terminé de laver la moitié de la piscine.

Avant d'allumer, veuillez lire attentivement la notice.

MINUTERIE

1. Branchez la source d'alimentation, tournez le bouton dans la position souhaitée. La pompe de filtration à sable commence à fonctionner.
 2. Tourner le bouton sur la position « 0 ». La pompe de filtration à sable s'arrête de fonctionner.
 3. Après l'avoir allumé, vous pouvez régler la durée de fonctionnement, le temps de repos et la durée du cycle en tournant le bouton sur la position souhaitée. Consultez le tableau ci-dessous pour de plus amples détails.
 4. Quand le bouton de la minuterie bascule sur une nouvelle position, le cycle précédent du filtre s'efface automatiquement afin que le nouveau cycle puisse commencer.
 5. Chaque fois qu'on allume ou redémarre le filtre, un nouveau cycle basé sur la position du bouton commence.
- REMARQUE :** si le bouton est réglé sur la position 24 heures (24), le filtre à sable fonctionnera continuellement sans aucune période de repos.

Position du bouton	Durée de fonctionnement (H)	Temps de repos (H)	Durée du cycle (H)
0	/	/	/
6	6	18	24
8	8	16	24
10	10	14	24
12	12	12	24
24	24	0	24
P4	4	4	8
P6	6	6	12
P8	8	8	16

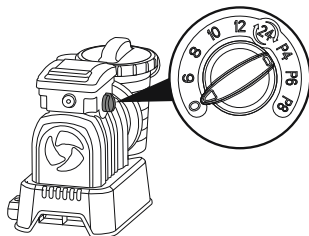

INSTRUCTIONS D'UTILISATION

VANNE DE CONTRÔLE

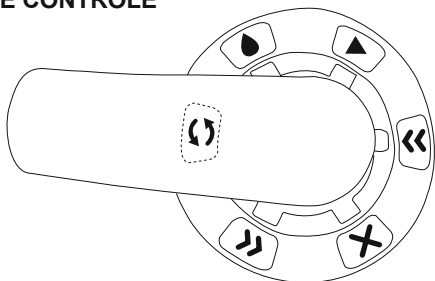

Appuyer sur la poignée de la vanne de commande et la tourner pour obtenir la fonction souhaitée. Pour éviter d'endommager l'équipement, il faut toujours éteindre la pompe de filtration à sable avant de modifier la fonction de la vanne de contrôle. Ne pas régler la vanne de contrôle entre deux fonctions, sinon l'eau s'écoulera par l'orifice D.

Ne pas mettre en marche ou faire fonctionner la pompe de filtration à sable lorsque la vanne de contrôle est réglée sur la fonction fermée, car cela augmenterait la pression intérieure et endommagerait sérieusement la pompe de filtration à sable.

INSTRUCTIONS D'UTILISATION



Lavage à contre-courant

Cette fonction est utilisée pour nettoyer la couche de sable; l'eau est aspirée à travers le collet de raccord, pompée à travers la couche de sable et évacuée par l'orifice D.

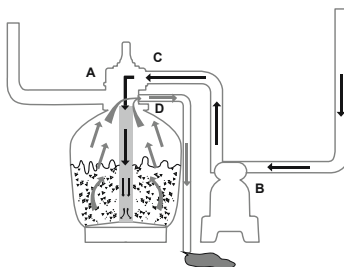

Rinçage

Cette fonction est utilisée pour la mise en marche initiale, le nettoyage et la mise à niveau de la couche de sable après le lavage à contre-courant; l'eau est aspirée à travers la couche de sable, pompée à travers le collet de raccord et évacuée par l'orifice D.

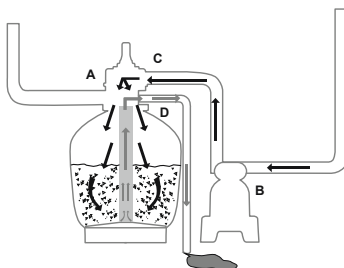

Filtration

Cette fonction est utilisée pour filtrer l'eau et de la piscine et la soupape est sur ce réglage 99% des fois. L'eau est pompée à travers le filtre à sable où elle est nettoyée et puis renvoyée dans la piscine.

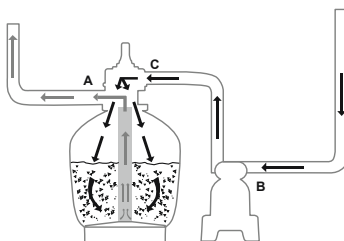

Circulation

Cette fonction fait circuler l'eau de la piscine en by-passant le filtre à sable; utilisez cette fonction si le filtre est cassé pour recueillir les débris dans la grille de protection.

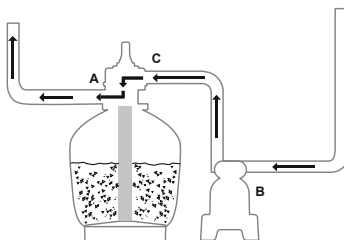

Drainage

Cette fonction draine l'eau provenant de la piscine; c'est un autre réglage de by-pass du filtre, l'eau est pompée et déposée en dehors de l'orifice D, au lieu de retourner dans la piscine.

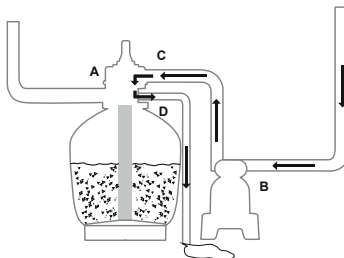

INSTRUCTIONS D'UTILISATION



Fermeture

Cette fonction arrête le passage de l'eau entre le filtre à sable et la piscine.

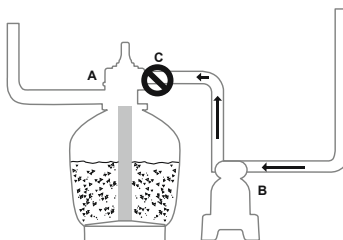

Pour éviter les fuites d'eau, visser le bouchon de l'orifice D (P) sur l'orifice D de la vanne de contrôle avant de faire fonctionner la pompe de filtration à sable.

Lorsque la vanne de contrôle est en position de lavage à contre-courant, de rinçage ou de vidange, retirez le bouchon de l'orifice D (P), l'eau s'écoule de l'orifice D de la vanne de contrôle.

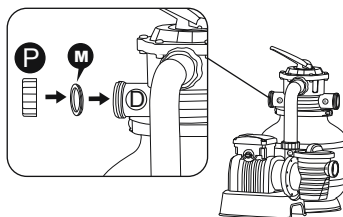

INSTRUCTIONS POUR LA PREMIÈRE UTILISATION

Il faut effectuer le lavage à contre-courant et le rinçage pour préparer la pompe à sa première utilisation et pour laver le sable.

IMPORTANT : Cette procédure permet de vidanger l'eau de la piscine, que vous devez remplacer. Arrêtez immédiatement la pompe de filtration à sable si l'eau atteint le même niveau que les vannes d'entrée ou de sortie de la piscine.

Faites fonctionner le lavage à contre-courant pendant 3 à 5 minutes, puis le rinçage pendant 1 minute.

Le filtre à sable est prêt pour l'utilisation. Réglez la soupape de réglage sur la fonction Filtration.

IMPORTANT : Avant l'utilisation, assurez-vous que le réservoir est placé debout sur sa base et qu'il est branché correctement sur la pompe.



Lavage à
contre-courant

Rinçage

INSTRUCTIONS D'ENTRETIEN

ATTENTION : Vous devez vous assurer que la pompe de filtration à sable est éteinte et débranchée avant de commencer toute opération d'entretien, faute de quoi il existe un risque grave de blessure ou de décès. Au fur et à mesure que la saleté s'accumule dans la pompe de filtration à sable, la pression indiquée sur le manomètre augmente. Lorsque le manomètre indique 0,62 bar ou plus, il est temps de nettoyer le sable. Pour nettoyer le lit de sable, suivez toutes les instructions décrites précédemment dans : **Lavage à contre-courant et rinçage.**

REMARQUE : le manomètre n'est prévu que pour la maintenance et la valeur du manomètre sert uniquement de référence, il ne faut pas l'utiliser comme instrument de précision.

REMARQUE : nous vous conseillons de nettoyer le lit de sable une fois par mois ou moins souvent en fonction de la fréquence d'utilisation de la piscine. Ne nettoyez pas trop souvent le sable. Nous vous recommandons également de contacter votre concessionnaire de piscines pour qu'il vous conseille le produit chimique conçu spécialement pour nettoyer le sable. Un entretien correct du sable optimisera l'efficacité de nettoyage et évitera l'accumulation d'huiles ou de tartre.

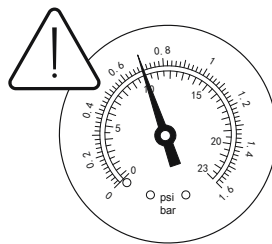

Hivernage

Dans les régions où les températures hivernales sont glaciales, il faut ranger l'équipement de piscine pendant l'hiver pour éviter de l'endommager. Si vous laissez l'eau geler cela endommagera le filtre à sable et rendra la garantie caduque.

1. Lavez à contre-courant le filtre à sable.
2. Vidangez la piscine conformément à la notice d'utilisation de la piscine.
3. Dévissez le bouchon de la soupape d'évacuation au fond du réservoir et libérez le restant d'eau.
4. Débranchez les deux tuyaux de la piscine et du filtre à sable.
5. Videz entièrement le sable du réservoir et séchez tous les composants.
6. Rangez le filtre à sable dans un endroit sec, hors de portée des enfants.

DÉMONTAGE ET INSTRUCTIONS DE STOCKAGE

Vidange :

Pour la vidange, se référer aux étapes illustrées dans le manuel.  Les dessins ne sont donnés qu'à titre d'illustration. Ils sont susceptibles de ne pas refléter le produit réel. Pas à l'échelle.

Avant de vidanger l'eau de votre piscine, assurez-vous de la faire loin de la maison et de tout objet susceptible d'être endommagé par l'eau. Vérifier les règlements locaux en matière de vidange.

Nettoyage :

Retirez tous les accessoires ; assurez-vous que la pompe de filtration à sable, les tuyaux et les grilles de rétention des débris sont parfaitement propres et secs avant de les ranger. Si toutes les pièces ne sont pas parfaitement sèches, des moisissures peuvent apparaître.

REMARQUE : Le tamis doit être vidé et nettoyé périodiquement. Un tamis sale ou obstrué réduit les performances du filtre à sable.

Rangement :

Retirez tous les accessoires ; assurez-vous que la pompe de filtration à sable, les tuyaux et les grilles de rétention des débris sont parfaitement propres et secs avant de les ranger. Si toutes les pièces ne sont pas parfaitement sèches, des moisissures peuvent apparaître.

Avant le stockage, enlever et sécher le sable, et le stocker dans un endroit sec.

Nous recommandons fortement de démonter la pompe de filtration à sable lorsque la température ambiante est inférieure à 10 °C. Stockez la pompe de filtration à sable dans un endroit sec à une température modérée comprise entre 10 °C et 38 °C.

DÉPANNAGE

Problèmes	Causes probables	Solutions
Le sable s'écoule dans la piscine	<ul style="list-style-type: none"> Le sable est trop petit La vanne de contrôle est passée du lavage à contre-courant à la fonction de filtrage sans arrêter la pompe de filtration à sable Le skimmer est cassé Le lavage à contre-courant et le rinçage ne suffisent pas à nettoyer le sable. 	<ul style="list-style-type: none"> Sable de silice n° 20 de 0,45 à 0,85 mm recommandé Arrêter la pompe de filtration à sable avant de modifier la position de la vanne de contrôle. Remplacez le skimmer Répéter le lavage à contre-courant et le rinçage.
L'eau ne s'écoule pas	<ul style="list-style-type: none"> Les bouchons d'obturation n'ont pas été enlevés L'air n'a pas été libéré La vanne de commande a été réglée sur Fermée La crépine était bloquée Le filtre à sable est cassé Les tuyaux sont mal raccordés. 	<ul style="list-style-type: none"> Enlevez les bouchons d'obturation et insérez les grilles Libérez l'air Réglez sur la fonction de filtration Nettoyez la crépine Pour obtenir de l'aide, consultez la section d'assistance de notre site web, www.bestwaycorp.com Vérifier le raccordement du tuyau.
Pression excessive du filtre	<ul style="list-style-type: none"> Boules de filtration pour piscine Dirty Sand/Polysphere™ Lit de sable calcifié Contre-courant insuffisant Le manomètre est cassé 	<ul style="list-style-type: none"> Effectuer un lavage à contre-courant ou un rinçage/lavage des boules de filtration Polysphere™ pour piscine. Inspectez le sable et changez-le si cela s'avère nécessaire Contre-courant jusqu'à ce que l'effluent soit pro Remplacez le manomètre
La vanne de commande fuit au niveau de l'orifice D	<ul style="list-style-type: none"> La vanne de commande a été réglée entre deux fonctions Fuite de l'orifice D après l'installation du bouchon Petite fuite de l'orifice D sans le bouchon Une grande quantité d'eau s'écoule de l'orifice D sans le bouchon lorsque la vanne de contrôle est sur la fonction de filtrage. 	<ul style="list-style-type: none"> Réglez sur une fonction Remplacer le joint de l'orifice D. Installer le bouchon sur le port D. Pour obtenir de l'aide, consultez la section d'assistance de notre site web, www.bestwaycorp.com
Fuite d'eau entre les tuyaux et les orifices de la vanne de contrôle	<ul style="list-style-type: none"> La rondelle des raccords est cassée La roue dentée ou le clip plastique n'est pas installé correctement. Le joint est manquant. 	<ul style="list-style-type: none"> Remplacez la rondelle Serrer la roue dentée ou le clip plastique. Installer le joint.

CONDITIONS DE GARANTIE

Pour l'assistance et l'enregistrement des produits, veuillez consulter le site bestwaycorp.com/support.





ΕΓΧΕΙΡΙΔΙΟ ΧΡΗΣΤΗ

ΦΙΛΤΡΟ ΑΜΜΟΥ 1,5 Μ 58486



ΕΠΙΣΚΕΦΕΙΤΕ ΤΟ ΚΑΝΑΛΙ ΤΗΣ BESTWAY
ΣΤΟ YOUTUBE

ΠΛΗΡΟΦΟΡΙΕΣ ΑΣΦΑΛΕΙΑΣ

ΠΡΟΕΙΔΟΠΟΙΗΣΗ

ΣΗΜΑΝΤΙΚΕΣ ΟΔΗΓΙΕΣ ΑΣΦΑΛΕΙΑΣ ΔΙΑΒΑΣΤΕ ΚΑΙ ΤΗΡΗΣΤΕ ΟΛΕΣ ΤΙΣ ΟΔΗΓΙΕΣ ΑΣΦΑΛΕΙΑΣ.

ΚΑΤΑ ΤΗΝ ΕΓΚΑΤΑΣΤΑΣΗ ΚΑΙ ΧΡΗΣΗ ΑΥΤΟΥ ΤΟΥ ΗΛΕΚΤΡΙΚΟΥ ΕΞΟΠΛΙΣΜΟΥ ΘΑ ΠΡΕΠΕΙ ΠΑΝΤΑ ΝΑ ΤΗΡΟΥΝΤΑΙ ΒΑΣΙΚΕΣ ΠΡΟΦΥΛΑΞΕΙΣ, ΣΥΜΠΕΡΙΛΑΜΒΑΝΟΜΕΝΩΝ ΤΩΝ ΑΚΟΛΟΥΘΩΝ:

- Η ΑΝΤΛΙΑ ΠΡΕΠΕΙ ΝΑ ΤΡΟΦΟΔΟΤΕΙΤΑΙ ΑΠΟ ΕΝΑ ΜΕΤΑΣΧΗΜΑΤΙΣΤΗ ΑΠΟΜΟΝΩΣΗΣ Ή ΝΑ ΤΡΟΦΟΔΟΤΕΙΤΑΙ ΜΕΣΩ ΕΝΟΣ ΑΥΤΟΜΑΤΟΥ ΔΙΑΚΟΠΤΗ ΔΙΑΡΡΟΗΣ (RCD) ΜΕ ΟΝΟΜΑΣΤΙΚΟ ΡΕΥΜΑ ΔΙΑΡΡΟΗΣ ΠΟΥ ΔΕΝ ΥΠΕΡΒΑΙΝΕΙ ΤΑ 30 mA.
- Η ΠΗΓΗ ΠΑΡΟΧΗΣ ΡΕΥΜΑΤΟΣ ΣΤΩΝ ΤΟΙΧΟ ΤΟΥ ΚΤΙΡΙΟΥ ΘΑ ΠΡΕΠΕΙ ΝΑ ΑΠΟΣΤΑΣΗ ΜΕΓΑΛΥΤΕΡΗ ΤΩΝ 4 ΜΕΤΡΩΝ ΑΠΟ ΤΗΝ ΠΙΣΙΝΑ.
- Η ΣΥΣΚΕΥΗ ΠΡΕΠΕΙ ΝΑ ΤΡΟΦΟΔΟΤΕΙΤΑΙ ΑΠΟ ΜΙΑ ΓΕΙΩΜΕΝΗ ΠΗΓΗ ΤΡΟΦΟΔΟΣΙΑΣ.
- **ΠΡΟΣΟΧΗ – ΚΙΝΔΥΝΟΣ ΗΛΕΚΤΡΟΠΛΗΞΙΑΣ** - Η ΑΝΤΛΙΑ ΔΕΝ ΜΠΟΡΕΙ ΝΑ ΧΡΗΣΙΜΟΠΟΙΗΘΕΙ, ΕΝΩ ΥΠΑΡΧΟΥΝ ΑΝΘΡΩΠΟΙ ΜΕΣΑ ΣΤΗΝ ΠΙΣΙΝΑ. ΜΗΝ ΕΠΙΤΡΕΠΕΤΕ ΠΡΟΣΒΑΣΗ ΣΤΗΝ ΠΙΣΙΝΑ ΣΕ ΠΕΡΙΠΤΩΣΗ ΒΛΑΒΗΣ ΤΟΥ ΦΙΛΤΡΟΥ ΑΜΜΟΥ.
- **ΜΗΝ ΘΑΒΕΤΕ ΚΑΛΩΔΙΑ.** ΤΟΠΟΘΕΤΗΣΤΕ ΤΟ ΚΑΛΩΔΙΟ ΕΤΣΙ ΟΣΤΕ ΝΑ ΕΛΑΧΙΣΤΟΠΟΙΗΘΕΙ Ο ΚΙΝΔΥΝΟΣ ΑΠΟ ΧΛΟΟΚΟΠΤΙΚΑ, ΘΑΜΝΟΚΟΠΤΙΚΑ ΚΑΙ ΆΛΛΩΝ ΕΞΟΠΛΙΣΜΩΝ.
- ΓΙΑ ΤΗΝ ΜΕΙΩΣΗ ΤΟΥ ΚΙΝΔΥΝΟΥ ΗΛΕΚΤΡΟΠΛΗΞΙΑΣ, ΑΝΤΙΚΑΤΑΣΤΗΣΤΕ ΑΜΕΣΩΣ ΤΟ ΚΑΛΩΔΙΟ ΑΝ ΥΠΟΣΤΕΙ ΖΗΜΙΑ.
- ΣΕ ΠΕΡΙΠΤΩΣΗ ΠΟΥ ΕΙΝΑΙ ΦΑΡΜΑΝΟ ΤΟ ΗΛΕΚΤΡΙΚΟ ΚΑΛΩΔΙΟ, ΘΑ ΠΡΕΠΕΙ ΝΑ ΑΝΤΙΚΑΤΑΣΤΑΘΕΙ ΑΠΟ ΤΟΝ ΚΑΤΑΣΚΕΥΑΣΤΗ, ΤΟΝ ΕΚΠΡΟΣΩΠΟ ΕΠΙΣΚΕΥΩΝ ΤΟΥ ΚΑΤΑΣΚΕΥΑΣΤΗ Ή ΚΑΠΟΙΟ ΑΡΜΟΔΙΟ ΑΤΟΜΟ ΠΡΟΚΕΙΜΕΝΟ ΝΑ ΑΠΟΦΕΥΧΘΕΙ ΤΥΧΟΝ ΚΙΝΔΥΝΟΣ.
- ΔΕΝ ΕΠΙΤΡΕΠΕΤΑΙ Η ΧΡΗΣΗ ΚΑΛΩΔΙΩΝ ΕΠΕΚΤΑΣΗΣ.
- ΚΙΝΔΥΝΟΣ ΗΛΕΚΤΡΟΠΛΗΞΙΑΣ Η ΧΡΗΣΗ ΤΟΥ ΦΙΛΤΡΟΥ ΑΜΜΟΥ ΜΕ ΜΗ ΑΝΤΙΣΤΟΙΧΗ ΤΡΟΦΟΔΟΣΙΑ ΡΕΥΜΑΤΟΣ ΕΙΝΑΙ ΕΠΙΚΙΝΔΥΝΗ ΚΑΙ ΘΑ ΠΡΟΚΑΛΕΣΕΙ ΜΟΝΙΜΗ ΒΛΑΒΗ ΣΤΟ ΦΙΛΤΡΟ ΑΜΜΟΥ.
- ΜΗΝ ΑΦΑΙΡΕΙΤΕ ΤΗ ΓΕΙΩΣΗ Η ΤΡΟΠΟΠΟΙΕΙΤΕ ΤΟ ΒΥΣΜΑ ΚΑΤΑ ΟΠΟΙΟΔΗΠΟΤΕ ΤΡΟΠΟ. ΜΗΝ ΧΡΗΣΙΜΟΠΟΙΕΙΤΕ ΒΥΣΜΑΤΑ ΠΡΟΣΑΡΜΟΓΕΑ. ΣΥΜΒΟΥΛΕΥΤΕΙΤΕ ΕΝΑΝ ΕΜΠΕΙΡΟ ΗΛΕΚΤΡΟΛΟΓΟ ΓΙΑ ΟΠΟΙΟΔΗΠΟΤΕ ΕΡΩΤΗΣΗ ΣΧΕΤΙΚΑ ΜΕ ΤΗΝ ΕΓΚΥΡΟΤΗΤΑ ΤΩΝ ΒΥΣΜΑΤΩΝ Ω ΤΗΣ ΓΕΙΩΣΗΣ ΣΑΣ.
- ΧΕΙΡΣΤΕΙΤΕ ΤΟ ΦΙΛΤΡΟ ΑΜΜΟΥ ΜΕ ΠΡΟΣΟΧΗ. ΜΗΝ ΤΡΑΒΑΤΕ Η ΜΕΤΑΦΕΡΕΤΕ ΤΟ ΦΙΛΤΡΟ ΑΜΜΟΥ ΑΠΟ ΤΟ ΚΑΛΩΔΙΟ ΤΟΥ ΡΕΥΜΑΤΟΣ. ΜΗΝ ΤΡΑΒΑΤΕ ΠΟΤΕ ΕΝΑ ΒΥΣΜΑ ΑΠΟ ΤΗΝ ΠΡΙΖΑ ΚΡΑΤΩΝΤΑΣ ΤΟ ΚΑΛΩΔΙΟ ΤΟΥ ΡΕΥΜΑΤΟΣ. ΑΠΟΦΥΓΕΤΕ ΤΙΣ ΑΜΥΧΕΣ ΣΤΟ ΚΑΛΩΔΙΟ. ΤΟ ΦΙΛΤΡΟ ΑΜΜΟΥ ΔΕΝ ΠΡΕΠΕΙ ΠΟΤΕ ΝΑ ΕΚΤΙΘΕΤΑΙ ΣΕ ΔΙΧΜΗΡΑ ΑΝΤΙΚΕΙΜΕΝΑ, ΛΑΔΙ, ΚΙΝΗΤΑ ΜΕΡΗ ΚΑΙ ΘΕΡΜΑΝΣΗ.
- ΑΠΟΣΥΝΔΕΕΤΕ ΠΑΝΤΟΤΕ ΑΥΤΟ ΤΟ ΠΡΟΪΟΝ ΑΠΟ ΤΗΝ ΗΛΕΚΤΡΙΚΗ ΠΡΙΖΑ ΠΡΙΝ ΑΠΟ ΤΗΝ ΑΦΑΙΡΕΣΗ, ΤΟΝ ΚΑΘΑΡΙΣΜΟ, ΤΗ ΣΥΝΤΗΡΗΣΗ Η ΟΡΟΙΑΔΗΡΟΤΕ ΡΥΘΜΙΣΗ ΩΤΟΥ ΠΡΟΪΟΝΤΟΣ.
- ΜΗ ΣΥΝΔΕΕΤΕ Η ΑΠΟΣΥΝΔΕΑΤΕ ΤΗ ΣΥΣΚΕΥΗ ΜΕ ΒΡΕΓΜΕΝΑ ΧΕΡΙΑ.
- ΠΑΝΤΟΤΕ ΑΠΟΣΥΝΔΕΕΤΕ ΤΗ ΣΥΣΚΕΥΗ:
 - ΣΕ ΒΡΟΧΕΡΕΣ ΗΜΕΡΕΣ
 - ΠΡΙΝ ΤΟΝ ΚΑΘΑΡΙΣΜΟ Η ΑΠΟ ΆΛΛΗ ΣΥΝΤΗΡΗΣΗ
 - ΑΦΗΣΤΕ ΤΟ ΧΩΡΙΣ ΕΠΙΒΛΕΨΗ ΚΑΤΑ ΤΗ ΔΙΑΡΚΕΙΑ ΤΩΝ ΔΙΑΚΟΠΩΝ
- ΟΤΑΝ Η ΣΥΣΚΕΥΗ ΔΕΝ ΠΡΟΚΕΙΤΑΙ ΝΑ ΧΡΗΣΙΜΟΠΟΙΗΘΕΙ ΓΙΑ ΜΕΓΑΛΟ ΧΡΟΝΙΚΟ ΔΙΑΣΤΗΜΑ, ΟΠΩΣ ΤΟΝ ΧΕΙΜΩΝΑ, ΤΟ ΣΕΤ ΠΙΣΙΝΑΣ ΘΑ ΠΡΕΠΕΙ ΝΑ ΑΠΟΣΥΝΑΡΜΟΛΟΓΗΘΕΙ ΚΑΙ ΝΑ ΑΠΟΘΗΚΕΥΤΕΙ ΣΕ ΕΞΩΤΕΡΙΚΟ ΧΩΡΟ.
- **ΠΡΟΣΟΧΗ:** ΔΙΑΒΑΣΤΕ ΤΙΣ ΟΔΗΓΙΕΣ ΠΡΙΝ ΧΡΗΣΙΜΟΠΟΙΗΣΤΕ ΤΗ ΣΥΣΚΕΥΗ ΚΑΙ ΚΑΘΕ ΦΟΡΑ ΠΡΙΝ ΤΗΝ ΕΓΚΑΤΑΣΤΑΣΗ / ΕΠΑΝΑΣΥΝΑΡΜΟΛΟΓΗΣΗ.
- ΑΣΦΑΛΗΣ ΦΥΛΑΞΗ ΤΩΝ ΟΔΗΓΙΩΝ. ΓΙΑ ΤΗΝ ΑΝΑΚΑΤΑΣΚΕΥΗ ΤΟΥ ΣΕΤ ΤΗΣ ΠΙΣΙΝΑΣ ΚΑΘΕ ΦΟΡΑ, ΠΑΡΑΚΑΛΟΥΜΕ ΝΑ ΑΝΑΤΡΕΧΕΤΕ ΠΑΝΤΟΤΕ ΣΤΙΣ ΟΔΗΓΙΕΣ.
- ΕΑΝ ΧΑΣΤΕ ΤΙΣ ΟΔΗΓΙΕΣ, ΕΠΙΚΟΙΝΩΝΗΣΤΕ ΜΕ ΤΗΝ BESTWAY Ή ΑΝΑΖΗΤΗΣΤΕ ΤΙΣ ΣΤΗΝ ΙΣΤΟΣΕΛΙΔΑ: www.bestwaycorp.com
- ΟΙ ΗΛΕΚΤΡΙΚΕΣ ΕΓΚΑΤΑΣΤΑΣΕΙΣ ΘΑ ΠΡΕΠΕΙ ΝΑ ΑΚΟΛΟΥΘΟΥΝ ΤΟΥΣ ΚΑΝΟΝΙΣΜΟΥΣ ΚΑΛΩΔΙΩΣΗΣ. ΣΥΜΒΟΥΛΕΥΤΕΙΤΕ ΕΝΑΝ ΕΜΠΕΙΡΟ ΗΛΕΚΤΡΟΛΟΓΟ ΓΙΑ ΟΠΟΙΕΣΔΗΠΟΤΕ ΕΡΩΤΗΣΕΙΣ.
- **ΠΡΟΣΟΧΗ:** ΑΥΤΟ ΤΟ ΦΙΛΤΡΟ ΑΜΜΟΥ ΠΡΕΠΕΙ ΝΑ ΧΡΗΣΙΜΟΠΟΙΕΙΤΑΙ ΜΟΝΟ ΜΕ ΑΠΟΘΗΚΕΥΣΙΜΕΣ ΠΙΣΙΝΕΣ. ΜΗΝ ΧΡΗΣΙΜΟΠΟΙΕΙΤΕ ΜΕ ΜΟΝΙΜΑ ΕΓΚΑΤΕΣΤΗΜΕΝΕΣ ΠΙΣΙΝΕΣ. ΜΙΑ ΑΠΟΘΗΚΕΥΣΙΜΗ ΠΙΣΙΝΑ ΕΙΝΑΙ ΚΑΤΑΣΚΕΥΑΣΜΕΝΗ ΕΤΣΙ ΠΟΥ ΝΑ ΜΠΟΡΕΙ ΕΥΚΟΛΑ ΝΑ ΑΠΟΣΥΝΑΡΜΟΛΟΓΗΘΕΙ ΓΙΑ ΑΠΟΘΗΚΕΥΣΗ ΚΑΙ ΝΑ ΕΠΑΝΑΣΥΝΑΡΜΟΛΟΓΗΘΕΙ ΣΤΗΝ ΑΡΧΙΚΗ ΤΗΣ ΚΑΤΑΣΤΑΣΗ. ΜΙΑ ΜΟΝΙΜΑ ΕΓΚΑΤΕΣΤΗΜΕΝΗ ΠΙΣΙΝΑ ΕΙΝΑΙ ΚΑΤΑΣΚΕΥΑΣΜΕΝΗ ΜΕΣΑ Η ΠΑΝΩ ΣΤΟ ΕΔΑΦΟΣ Ω ΣΕ ΕΝΑ ΚΤΙΡΙΟ ΕΤΣΙ ΠΟΥ ΝΑ ΜΗΝ ΜΠΟΡΕΙ ΕΥΚΟΛΑ ΝΑ ΑΠΟΣΥΝΑΡΜΟΛΟΓΗΘΕΙ ΓΙΑ ΦΥΛΑΞΗ.

ΠΛΗΡΟΦΟΡΙΕΣ ΑΣΦΑΛΕΙΑΣ

- ΝΑ ΑΠΟΣΥΝΔΕΕΤΕ ΠΑΝΤΟΤΕ ΤΗΝ ΑΝΤΛΙΑ ΑΠΟ ΤΟ ΔΙΚΤΥΟ ΠΑΡΟΧΗΣ ΠΡΙΝ ΑΠΟ ΤΗ ΣΥΝΑΡΜΟΛΟΓΗΣΗ, ΤΗΝ ΑΠΟΣΥΝΑΡΜΟΛΟΓΗΣΗ Ή ΤΟΝ ΚΑΘΑΡΙΣΜΟ.
- Η ΣΥΣΚΕΥΗ ΜΠΟΡΕΙ ΝΑ ΧΡΗΣΙΜΟΠΟΙΗΘΕΙ ΑΠΟ ΑΤΟΜΑ ΜΕ ΜΕΙΩΜΕΝΕΣ ΣΩΜΑΤΙΚΕΣ, ΔΙΣΘΗΤΡΙΑΚΕΣ Ή ΝΟΗΤΙΚΕΣ ΔΥΝΑΤΟΤΗΤΕΣ Ή ΠΟΥ ΔΕΝ ΔΙΑΘΕΤΟΥΝ ΕΜΠΕΙΡΙΑ ΚΑΙ ΓΝΩΣΗ, ΥΠΟ ΕΠΙΒΛΕΨΗ Ή ΕΦΟΣΟΝ ΤΟΥΣ ΠΑΡΑΣΧΕΘΟΥΝ ΟΙ ΣΧΕΤΙΚΕΣ ΟΔΗΓΙΕΣ ΓΙΑ ΤΗ ΧΡΗΣΗ ΤΗΣ ΣΥΣΚΕΥΗΣ ΜΕ ΑΣΦΑΛΗ ΤΡΟΠΟ ΚΑΙ ΕΦΟΣΟΝ ΕΧΟΥΝ ΚΑΤΑΝΟΗΣΕΙ ΤΟΥΣ ΚΙΝΔΥΝΟΥΣ ΠΟΥ ΔΗΜΙΟΥΡΓΟΥΝΤΑΙ.
- ΤΑ ΠΑΙΔΙΑ ΔΕΝ ΠΡΕΠΕΙ ΝΑ ΠΑΙΖΟΥΝ ΜΕ ΤΗ ΣΥΣΚΕΥΗ.
- ΟΙ ΑΝΤΛΙΕΣ ΧΩΡΙΣ ΕΝΔΕΙΞΗ ΟΤΙ ΠΡΟΣΤΑΤΕΥΟΝΤΑΙ ΑΠΟ ΤΗΝ ΕΠΙΔΡΑΣΗ ΤΟΥ ΠΑΓΕΤΟΥ ΔΕΝ ΠΡΕΠΕΙ ΝΑ ΑΦΗΝΟΝΤΑΙ ΣΕ ΕΞΩΤΕΡΙΚΟ ΧΩΡΟ ΚΑΤΑ ΤΗ ΔΙΑΡΚΕΙΑ ΠΑΓΕΤΟΥ.
- Ο ΚΑΘΑΡΙΣΜΟΣ ΚΑΙ Η ΣΥΝΤΗΡΗΣΗ ΠΡΕΠΕΙ ΝΑ ΓΙΝΕΤΑΙ ΜΟΝΟ ΑΠΟ ΕΝΗΛΙΚΑ ΗΛΙΚΙΑΣ ΑΝΩ ΤΩΝ 18 ΕΤΩΝ, Ο ΟΠΟΙΟΣ ΝΑ ΓΝΩΡΙΖΕΙ ΓΙΑ ΤΟΥΣ ΚΙΝΔΥΝΟΥΣ ΤΗΣ ΗΛΕΚΤΡΟΠΛΗΞΙΑΣ.

ΣΗΜΕΙΩΣΗ:

- ΤΟΠΟΘΕΤΗΣΤΕ ΤΟ ΦΙΛΤΡΟ ΑΜΜΟΥ ΣΕ ΣΤΕΡΕΟ, ΕΠΙΠΕΔΟ ΕΔΑΦΟΣ. ΔΙΑΣΦΑΛΙΣΤΕ ΟΤΙ ΤΟ ΦΙΛΤΡΟ ΑΜΜΟΥ ΒΡΙΣΚΕΤΑΙ ΣΕ ΤΟΥΛΑΧΙΣΤΟΝ 2 ΜΕΤΡΟ ΑΠΟΣΤΑΣΗ ΑΠΟ ΤΗΝ ΑΚΡΗ ΤΗΣ ΠΙΣΙΝΑΣ. ΔΙΑΤΗΡΗΣΤΕ ΟΣΟ ΜΕΓΑΛΥΤΕΡΗ ΑΠΟΣΤΑΣΗ ΓΙΝΕΤΑΙ.
- ΠΡΟΝΤΙΣΤΕ ΝΑ ΤΟΠΟΘΕΤΗΣΤΕ ΤΗΝ ΠΙΣΙΝΑ ΚΑΙ ΤΟ ΦΙΛΤΡΟ ΑΜΜΟΥ ΕΤΣΙ ΠΟΥ ΝΑ ΥΠΑΡΧΕΙ ΔΙΑΘΕΣΙΜΟΣ ΑΕΡΙΣΜΟΣ, ΠΑΡΟΧΕΤΕΥΣΗ ΚΑΙ ΠΡΟΣΒΑΣΗ ΓΙΑ ΣΥΝΤΗΡΗΣΗ. ΜΗΝ ΕΓΚΑΤΑΣΤΗΣΤΕ ΠΟΤΕ ΤΟ ΦΙΛΤΡΟ ΑΜΜΟΥ ΣΕ ΜΙΑ ΠΕΡΙΟΧΗ ΟΠΟΥ ΕΝΔΕΧΕΤΑΙ ΝΑ ΥΠΑΡΞΕΙ ΣΥΣΣΩΡΕΥΣΗ ΝΕΡΟΥ Ή ΣΕ ΕΝΑ ΠΟΛΥΣΥΧΝΑΣΤΟ ΧΩΡΟ ΔΙΑΒΑΣΗΣ.
- ΕΙΝΑΙ ΑΠΑΡΑΙΤΗΤΟ ΝΑ ΥΠΑΡΧΕΙ ΠΡΟΣΒΑΣΗ ΣΤΟ ΒΥΣΜΑ ΜΕΤΑ ΤΗΝ ΕΓΚΑΤΑΣΤΑΣΗ ΤΗΣ ΠΙΣΙΝΑΣ. ΤΟ ΒΥΣΜΑ ΤΟΥ ΦΙΛΤΡΟΥ ΑΜΜΟΥ ΠΡΕΠΕΙ ΝΑ ΒΡΙΣΚΕΤΑΙ ΣΕ ΤΟΥΛΑΧΙΣΤΟΝ 3,5μ. ΜΕΤΡΑ ΑΠΟΣΤΑΣΗΣ ΑΠΟ ΤΗΝ ΠΙΣΙΝΑ.
- ΟΙ ΑΤΜΟΣΦΑΙΡΙΚΕΣ ΣΥΝΘΗΚΕΣ ΕΝΔΕΧΕΤΑΙ ΝΑ ΕΠΗΡΕΑΣΟΥΝ ΤΗΝ ΑΠΟΔΟΣΗ ΚΑΙ ΤΗ ΔΙΑΡΚΕΙΑ ΖΩΗΣ ΤΟΥ ΦΙΛΤΡΟΥ ΑΜΜΟΥ. ΛΑΒΕΤΕ ΚΑΤΑΛΛΗΛΕΣ ΠΡΟΦΥΛΑΞΕΙΣ ΓΙΑ ΝΑ ΠΡΟΣΤΑΤΕΥΣΤΕ ΤΟ ΦΙΛΤΡΟ ΑΜΜΟΥ ΑΠΟ ΦΘΟΡΑ ΠΟΥ ΜΠΟΡΕΙ ΝΑ ΣΥΜΒΕΙ ΣΕ ΠΕΡΙΟΔΟΥΣ ΨΥΧΡΟΥ Η ΖΕΣΤΟΥ ΚΑΙΡΟΥ Ω/ΚΑΙ ΕΚΘΕΣΗ ΣΤΟΝ ΗΛΙΟ.
- ΠΑΡΑΚΑΛΟΥΜΕ ΕΞΕΤΑΣΤΕ ΚΑΙ ΕΠΑΛΗΘΕΥΣΤΕ ΟΤΙ ΥΠΑΡΧΟΥΝ ΟΛΑ ΤΑ ΜΕΡΗ ΤΟΥ ΦΙΛΤΡΟΥ ΑΜΜΟΥ ΠΡΙΝ ΤΗ ΧΡΗΣΗ. ΕΙΔΟΠΟΙΗΣΤΕ ΤΗΝ Bestway ΣΤΗΝ ΔΙΕΥΘΥΝΣΗ ΥΠΗΡΕΣΙΑΣ ΠΕΛΑΤΩΝ ΠΟΥ ΑΝΑΓΡΑΦΕΤΑΙ ΣΕ ΑΥΤΟ ΤΟ ΕΓΧΕΙΡΙΔΙΟ ΓΙΑ ΤΥΧΟΝ ΜΕΡΗ ΠΟΥ ΕΧΟΥΝ ΥΠΟΣΤΕΙ ΧΗΜΙΑ Η ΠΟΥ ΛΕΙΠΟΥΝ ΚΑΤΑ ΤΗΝ ΣΤΙΓΜΗ ΤΗΣ ΑΓΟΡΑΣ.
- ΕΙΝΑΙ ΕΠΙΤΑΚΤΙΚΗ ΑΝΑΓΚΗ ΝΑ ΑΛΛΑΞΕΤΕ ΟΣΟ ΤΟ ΔΥΝΑΤΟ ΣΥΝΤΟΜΟΤΕΡΑ ΟΛΑ ΤΑ ΤΜΗΜΑΤΑ ΠΟΥ ΈΧΟΥΝ ΠΑΘΕΙ ΒΛΑΒΗ. ΝΑ ΧΡΗΣΙΜΟΠΟΙΕΙΤΕ ΜΟΝΟ ΕΞΑΡΤΗΜΑΤΑ ΤΑ ΟΠΟΙΑ ΕΙΝΑΙ ΕΓΚΕΚΡΙΜΕΝΑ ΑΠΟ ΤΟΝ ΚΑΤΑΣΚΕΥΑΣΤΗ.
- ΜΗΝ ΕΠΙΤΡΕΠΕΤΕ ΣΕ ΠΑΙΔΙΑ Η ΕΝΗΛΙΚΕΣ ΝΑ ΣΤΗΡΗΖΟΝΤΑΙ Η ΝΑ ΚΑΘΟΝΤΑΙ ΣΤΗ ΣΥΣΚΕΥΗ.
- ΜΗΝ ΠΡΟΣΘΕΤΕΤΕ ΧΗΜΙΚΑ ΣΤΟ ΦΙΛΤΡΟ ΑΜΜΟΥ.
- ΟΤΑΝ ΓΙΑ ΤΟΝ ΚΑΘΑΡΙΣΜΟ ΤΟΥ ΝΕΡΟΥ ΤΗΣ ΠΙΣΙΝΑΣ ΧΡΗΣΙΜΟΠΟΙΟΥΝΤΑΙ ΧΗΜΙΚΑ, ΣΥΝΙΣΤΑΤΑΙ ΝΑ ΘΡΕΠΤΕ ΤΟΝ ΕΛΑΧΙΣΤΟ ΧΡΟΝΟ ΦΙΛΤΡΑΡΙΣΜΑΤΟΣ ΓΙΑ ΝΑ ΠΡΟΣΤΑΤΕΥΣΤΕ ΤΗΝ ΥΓΕΙΑ ΤΩΝ ΚΟΛΥΜΒΗΤΩΝ Η ΟΠΟΙΑ ΕΞΑΡΤΑΤΑΙ ΑΠΟ ΤΗΝ ΤΗΡΗΣΗ ΤΩΝ ΥΓΕΙΟΝΟΜΙΚΩΝ ΚΑΝΟΝΙΣΜΩΝ.
- ΜΟΝΟ ΤΑ ΜΕΣΑ ΠΟΥ ΠΑΡΕΧΟΝΤΑΙ Η ΠΟΥ ΚΑΘΟΡΙΖΟΝΤΑΙ ΑΠΟ ΤΟΝ ΚΑΤΑΣΚΕΥΑΣΤΗ ΠΡΕΠΕΙ ΝΑ ΧΡΗΣΙΜΟΠΟΙΟΥΝΤΑΙ ΜΕ ΤΗΝ ΕΓΚΑΤΑΣΤΑΣΗ ΤΟΥ ΠΡΟΪΟΝΤΟΣ.
- ΕΙΝΑΙ ΑΠΑΡΑΙΤΗΤΟ ΝΑ ΕΛΕΓΞΕΤΕ ΟΤΙ ΤΑ ΑΝΟΙΓΜΑΤΑ ΑΝΑΡΡΟΦΗΣΗΣ ΔΕΝ ΠΑΡΕΜΠΟΔΙΖΟΝΤΑΙ.
- ΣΥΝΙΣΤΑΤΑΙ ΝΑ ΔΙΑΚΟΠΙΤΕ ΤΟ ΦΙΛΤΡΑΡΙΣΜΑ ΚΑΤΑ ΤΗ ΔΙΑΡΚΕΙΑ ΕΓΓΡΑΣΙΩΝ ΣΥΝΤΗΡΗΣΗΣ ΣΤΟ ΣΥΣΤΗΜΑ ΦΙΛΤΡΑΡΙΣΜΑΤΟΣ.
- ΕΠΙΘΕΩΡΕΙΤΕ ΤΑΚΤΙΚΑ ΤΗ ΣΤΑΘΜΗ ΑΠΟΦΡΑΞΗΣ ΤΟΥ ΦΙΛΤΡΟΥ.
- ΣΥΝΙΣΤΑΤΑΙ ΕΝΑΣ ΕΒΔΟΜΑΔΙΑΙΟΣ ΕΛΕΓΧΟΣ ΓΙΑ ΕΚΠΛΥΣΗ Η ΚΑΘΑΡΙΣΜΟ. ΣΥΝΙΣΤΑΤΑΙ ΕΛΑΧΙΣΤΟΣ ΗΜΕΡΗΣΙΟΣ ΧΡΟΝΟΣ ΛΕΙΤΟΥΡΓΙΑΣ ΦΙΛΤΡΑΡΙΣΜΑΤΟΣ 8 ΩΡΩΝ ΓΙΑ ΝΑ ΕΞΑΣΦΑΛΙΖΕΤΑΙ ΚΑΘΑΡΟ ΝΕΡΟ ΣΤΗΝ ΠΙΣΙΝΑ.
- ΕΙΝΑΙ ΑΠΑΡΑΙΤΗΤΟ ΝΑ ΑΛΛΑΞΕΤΕ ΟΠΟΙΟΔΗΠΟΤΕ ΚΑΤΕΣΤΡΑΜΜΕΝΟ ΣΤΟΙΧΕΙΟ Ή ΣΥΝΟΛΟ ΣΤΟΙΧΕΙΩΝ ΤΟ ΣΥΝΤΟΜΟΤΕΡΟ ΔΥΝΑΤΟ. ΧΡΗΣΙΜΟΠΟΙΕΙΤΕ ΜΟΝΟ ΑΝΤΑΛΛΑΚΤΙΚΑ ΕΓΚΕΚΡΙΜΕΝΑ ΑΠΟ ΤΟΝ ΥΠΕΥΘΥΝΟ ΓΙΑ ΤΗ ΔΙΑΘΕΣΗ ΤΟΥ ΠΡΟΪΟΝΤΟΣ ΣΤΗΝ ΑΓΟΡΑ.
- ΟΛΑ ΤΑ ΦΙΛΤΡΑ ΚΑΙ ΜΕΣΑ ΦΙΛΤΡΑΡΙΣΜΑΤΟΣ ΠΡΕΠΕΙ ΝΑ ΕΠΙΘΕΩΡΟΥΝΤΑΙ ΤΑΚΤΙΚΑ ΓΙΑ ΝΑ ΕΞΑΣΦΑΛΙΖΕΤΑΙ ΟΤΙ ΔΕΝ ΥΠΑΡΧΕΙ ΣΥΣΣΩΡΕΥΣΗ ΥΠΟΛΕΙΜΜΑΤΩΝ ΕΜΠΟΔΙΖΟΝΤΑΣ ΕΤΣΙ ΤΟ ΚΑΛΟ ΦΙΛΤΡΑΡΙΣΜΑ. Η ΑΠΟΡΡΙΨΗ ΟΠΟΙΩΝΔΗΠΟΤΕ ΜΕΤΑΧΕΙΡΙΣΜΕΝΩΝ ΜΕΣΩΝ ΦΙΛΤΡΑΡΙΣΜΑΤΟΣ ΘΑ ΠΡΕΠΕΙ ΕΠΙΣΗΣ ΝΑ ΕΙΝΑΙ ΣΥΜΦΩΝΗ ΜΕ ΤΟΥΣ ΙΣΧΥΟΝΤΕΣ ΚΑΝΟΝΙΣΜΟΥΣ/ΝΟΜΟΘΕΣΙΑ.
- ΤΗΡΗΣΤΕ ΟΛΕΣ ΤΙΣ ΑΠΑΙΤΗΣΕΙΣ ΑΣΦΑΛΕΙΑΣ ΚΑΙ ΤΙΣ ΣΥΣΤΑΣΕΙΣ ΠΟΥ ΠΕΡΙΓΡΑΦΟΝΤΑΙ ΣΤΟ ΕΓΧΕΙΡΙΔΙΟ. ΣΕ ΠΕΡΙΠΤΩΧΗ ΑΜΦΙΒΟΛΙΑΣ ΣΧΕΤΙΚΑ ΜΕ ΤΗΝ ΑΝΤΛΙΑ Η ΟΠΟΙΕΣΔΗΠΟΤΕ ΑΛΛΕΣ ΣΥΣΚΕΥΕΣ ΚΥΚΛΟΦΟΡΙΑΣ, ΕΠΙΚΟΙΝΩΝΗΣΤΕ ΜΕ ΕΝΑΝ ΕΞΕΙΔΙΚΕΥΜΕΝΟ ΕΓΚΑΤΑΣΤΑΤΗ, Η ΜΕ ΤΟΝ ΚΑΤΑΣΚΕΥΑΣΤΗ / ΕΙΣΑΓΩΓΕΑ / ΑΝΤΙΠΡΟΣΩΠΟ. Η ΕΓΚΑΤΑΣΤΑΣΗ ΚΥΚΛΟΦΟΡΙΑΣ ΤΟΥ ΝΕΡΟΥ ΠΡΕΠΕΙ ΝΑ ΣΥΜΜΟΡΦΩΝΕΤΑΙ ΤΟΣΟ ΜΕ ΤΟΥΣ ΕΥΡΩΠΑΪΚΟΥΣ ΟΣΟ ΚΑΙ ΜΕ ΤΟΥΣ ΕΘΝΙΚΟΥΣ/ΤΟΠΙΚΟΥΣ ΚΑΝΟΝΙΣΜΟΥΣ, ΕΙΔΙΚΑ ΣΕ ΟΤΙ ΑΦΟΡΑ ΗΛΕΚΤΡΟΛΟΓΙΚΑ ΖΗΤΗΜΑΤΑ. ΟΠΟΙΟΔΗΠΟΤΕ ΑΛΛΑΓΗ ΣΤΗ ΘΕΣΗ ΤΗΣ ΒΑΛΒΙΔΑΣ, ΣΤΟ ΜΕΓΕΘΟΣ ΤΗΣ ΑΝΤΛΙΑΣ, ΣΤΟ ΜΕΓΕΘΟΣ ΤΗΣ ΣΧΑΡΑΣ ΜΠΟΡΕΙ ΝΑ ΠΡΟΚΑΛΕΣΕΙ ΜΙΑ ΑΛΛΑΓΗ ΤΗΣ ΠΑΡΟΧΗΣ ΚΑΙ Η ΤΑΧΥΤΗΤΑ ΑΝΑΡΡΟΦΗΣΗΣ ΜΠΟΡΕΙ ΝΑ ΑΥΞΗΘΕΙ.
- ΤΟ ΠΡΟΪΟΝ ΑΥΤΟ ΔΕΝ ΠΡΟΟΡΙΖΕΤΑΙ ΓΙΑ ΕΜΠΟΡΙΚΗ ΧΡΗΣΗ.

ΠΑΡΑΚΑΛΟΥΜΕ ΔΙΑΒΑΣΤΕ ΠΡΟΣΕΚΤΙΚΑ ΤΟ ΕΓΧΕΙΡΙΔΙΟ ΟΔΗΓΙΩΝ ΚΑΙ ΦΥΛΑΞΤΕ ΤΟ ΓΙΑ ΜΕΛΛΟΝΤΙΚΗ ΑΝΑΦΟΡΑ. ΑΠΟΗΚΕΥΣΤΕ ΚΑΙ ΚΡΑΤΗΣΤΕ ΑΥΤΕΣ ΤΙΣ ΟΔΗΓΙΕΣ

ΑΠΟΡΡΙΨΗ



ΤΑ ΗΛΕΚΤΡΙΚΑ ΠΡΟΪΟΝΤΑ ΔΕΝ ΠΡΕΠΕΙ ΝΑ ΑΠΟΡΡΙΠΤΟΝΤΑΙ ΜΑΖΙ ΜΕ ΤΑ ΟΙΚΙΑΚΑ ΑΠΟΡΡΙΜΑΤΑ. ΠΑΡΑΚΑΛΟΥΜΕ ΑΝΑΚΥΚΛΩΣΤΕ ΟΠΟΥ ΥΠΑΡΧΟΥΝ ΟΙ ΣΧΕΤΙΚΕΣ ΕΓΚΑΤΑΣΤΑΣΕΙΣ. ΕΠΙΚΟΙΝΩΝΗΣΤΕ ΜΕ ΤΙΣ ΑΡΜΟΔΙΕΣ ΤΟΠΙΚΕΣ ΑΡΧΕΣ Ή ΤΟΝ ΠΩΛΗΤΗ ΣΑΣ ΓΙΑ ΟΔΗΓΙΕΣ ΚΑΙ ΣΥΜΒΟΥΛΕΣ ΑΝΑΚΥΚΛΩΣΗΣ.

ΠΕΡΙΓΡΑΦΕΣ ΠΡΟΪΟΝΤΟΣ

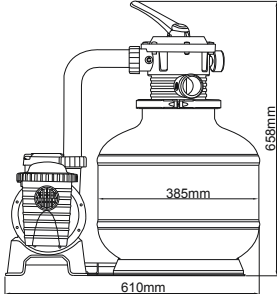
	ΔΙΑΜΕΤΡΟΣ ΦΙΛΤΡΟΥ:	385 mm
	ΕΝΕΡΓΗ ΠΕΡΙΟΧΗ ΦΙΛΤΡΟΥ:	0,11 m ² (1,18 ft ²)
	Max. ΠΙΕΣΗ ΛΕΙΤΟΥΡΓΙΑΣ:	1,59 Bar (23 PSI)
	ΠΙΕΣΗ ΕΡΓΑΣΙΑΣ ΦΙΛΤΡΟΥ ΑΜΜΟΥ:	<0,62 Bar (9,0 PSI)
	Max. ΘΕΡΜΟΚΡΑΣΙΑ ΝΕΡΟΥ:	35°C (95°F)
	ΧΡΗΣΗ ΜΕ:	#20 ΠΥΡΙΤΙΚΗ ΑΜΜΟΣ (0,45-0,85 mm) / POLYSPHERE™ ΜΠΑΛΕΣ ΦΙΛΤΡΑΡΙΣΜΑΤΟΣ ΠΙΣΙΝΑΣ
	#20 ΠΥΡΙΤΙΚΗ ΑΜΜΟΣ (0,45-0,85 mm) ΧΩΡΗΤΙΚΟΤΗΤΑ:	ΠΕΡΙΠΟΥ 36 kg (79,4 lbs)
	POLYSPHERE™ ΜΠΑΛΕΣ ΦΙΛΤΡΑΡΙΣΜΑΤΟΣ ΠΙΣΙΝΑΣ ΧΩΡΗΤΙΚΟΤΗΤΑ:	ΠΕΡΙΠΟΥ 1 kg (2,20 lbs)
	ΣΗΜΕΙΩΣΗ: ΕΑΝ Η ΠΥΡΙΤΙΚΗ ΑΜΜΟΣ #20 (0,45-0,85 mm) / ΟΙ ΜΠΑΛΕΣ ΦΙΛΤΡΑΡΙΣΜΑΤΟΣ ΠΙΣΙΝΑΣ POLYSPHERE™ ΔΕΝ ΠΕΡΙΛΑΜΒΑΝΟΝΤΑΙ ΣΤΟ ΣΕΤ, ΕΠΙΣΚΕΦΤΕΙΤΕ ΤΟΝ ΙΣΤΟΤΟΠΟ www.bestwaycorp.com .	

ΑΠΑΙΤΟΥΝΤΑΙ ΑΝΤΑΛΛΑΚΤΙΚΑ & ΕΡΓΑΛΕΙΑ



ΣΥΓΚΡΙΝΕΤΕ ΤΑ ΕΞΑΡΤΗΜΑΤΑ ΠΟΥ ΕΙΝΑΙ ΣΤΗ ΣΥΣΚΕΥΑΣΙΑ ΣΑΣ ΜΕ ΤΑ ΕΞΑΡΤΗΜΑΤΑ ΠΟΥ ΑΝΑΦΕΡΟΝΤΑΙ ΣΕ ΑΥΤΟ ΤΟ ΕΓΧΕΙΡΙΔΙΟ. ΒΕΒΑΙΩΘΕΙΤΕ ΟΤΙ ΤΑ ΕΞΑΡΤΗΜΑΤΑ ΑΝΤΙΠΡΟΣΩΠΕΥΟΥΝ ΤΟ ΜΟΝΤΕΛΟ ΠΟΥ ΕΙΧΑΤΕ ΤΗΝ ΠΡΟΘΕΣΗ ΝΑ ΑΓΟΡΑΣΕΤΕ. ΕΑΝ ΚΑΠΟΙΑ ΕΞΑΡΤΗΜΑΤΑ ΕΧΟΥΝ ΥΠΟΣΤΕΙ ΖΗΜΙΑ Ή ΛΕΙΠΟΥΝ ΚΑΤΑ ΤΗ ΣΤΙΓΜΗ ΤΗΣ ΑΓΟΡΑΣ, ΕΠΙΣΚΕΦΤΕΙΤΕ ΤΗΝ ΙΣΤΟΣΕΛΙΔΑ ΜΑΣ bestwaycorp.com/support.

ΠΡΙΝ ΤΗ ΣΥΝΑΡΜΟΛΟΓΗΣΗ ΤΟΥ ΦΙΛΤΡΟΥ ΑΜΜΟΥ, ΑΦΙΕΡΩΣΤΕ ΛΙΓΑ ΛΕΠΤΑ ΓΙΑ ΝΑ ΕΞΟΙΚΙΩΘΕΙΤΕ ΜΕ ΟΛΑ ΤΑ ΜΕΡΗ ΑΥΤΟΥ. ΘΑ ΧΡΕΙΑΣΤΕΙΤΕ ΕΝΑ ΚΑΤΣΑΒΙΔΙ (ΔΕΝ ΠΕΡΙΛΑΜΒΑΝΟΝΤΑΙ).



ΟΔΗΓΙΕΣ ΧΡΗΣΗΣ ΓΙΑ ΤΗ ΡΥΘΜΙΣΗ

ΕΠΙΣΚΟΠΗΣΗ

- ΤΟ ΦΙΛΤΡΟ ΑΜΜΟΥ ΠΡΕΠΕΙ ΝΑ ΤΟΠΟΘΕΤΕΙΤΑΙ ΣΕ ΣΤΕΡΕΟ, ΕΠΙΠΕΔΟ ΕΔΑΦΟΣ, ΠΡΟΤΙΜΟΤΕΡΑ ΣΕ ΒΑΘΡΟ ΣΚΥΡΟΔΕΜΑΤΟΣ. ΤΟΠΟΘΕΤΗΣΤΕ ΤΟ ΦΙΛΤΡΟ ΑΜΜΟΥ ΕΤΣΙ ΠΟΥ ΟΙ ΘΥΡΕΣ ΚΑΙ ΟΙ ΒΑΛΒΙΔΕΣ ΕΛΕΓΧΟΥ ΝΑ ΕΙΝΑΙ ΠΡΟΣΠΕΛΑΣΙΜΕΣ ΓΙΑ ΛΕΙΤΟΥΡΓΙΑ, ΣΥΝΤΗΡΗΣΗ ΚΑΙ ΑΠΟΘΗΚΕΥΣΗ ΓΙΑ ΤΟΝ ΧΕΙΜΩΝΑ.
- ΚΑΤΑ ΤΙΣ ΑΠΑΙΤΗΣΕΙΣ ΔΟΚΙΜΩΝ ΠΟΥ ΠΡΟΔΙΑΓΡΑΦΟΝΤΑΙ ΑΠΟ ΤΟ ΠΡΟΤΥΠΟ EN60335-2-41, ΤΟ ΦΙΛΤΡΟ ΑΜΜΟΥ ΠΡΕΠΕΙ ΝΑ ΣΤΕΡΕΩΝΕΤΑΙ ΚΑΤΑΚΟΡΥΦΑ ΣΤΟ ΕΔΑΦΟΣ Η ΝΑ ΚΑΤΑΣΚΕΥΑΖΕΤΑΙ ΕΝΑ ΒΑΘΡΟ ΑΠΟ ΞΥΛΟ Η ΣΚΥΡΟΔΕΜΑ ΠΡΙΝ ΑΠΟ ΤΗ ΧΡΗΣΗ ΓΙΑ ΤΗΝ ΠΡΟΛΗΨΗ ΑΚΟΥΣΙΑΣ ΠΤΩΣΗΣ ΤΟΥ ΦΙΛΤΡΟΥ ΑΜΜΟΥ. ΤΟ ΠΛΗΡΩΣ ΣΥΝΑΡΜΟΛΟΓΗΜΕΝΟ ΦΙΛΤΡΟ ΑΜΜΟΥ ΘΑ ΥΠΕΡΒΑΙΝΕΙ ΤΑ 18kg. ΟΙ ΟΠΕΣ ΤΟΠΟΘΕΤΗΣΗΣ ΠΡΕΠΕΙ ΝΑ ΕΧΟΥΝ ΔΙΑΜΕΤΡΟ 8mm ΚΑΙ ΝΑ ΑΠΕΧΟΥΝ 86mm. ΧΡΗΣΙΜΟΠΟΙΗΣΤΕ ΔΥΟ ΚΟΧΛΙΕΣ ΚΑΙ ΠΛΑΞΙΜΑΔΙΑ ΜΕ ΜΕΓΙΣΤΗ ΔΙΑΜΕΤΡΟ 8mm ΓΙΑ ΝΑ ΣΤΕΡΕΩΣΕΤΕ ΤΟ ΦΙΛΤΡΟ ΑΜΜΟΥ ΣΤΟ ΒΑΘΡΟ.

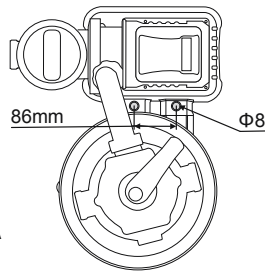

ΟΔΗΓΙΕΣ ΣΥΝΑΡΜΟΛΟΓΗΣΗΣ

ΓΙΑ ΟΔΗΓΙΕΣ ΕΓΚΑΤΑΣΤΑΣΗΣ, ΣΑΡΩΣΤΕ ΤΟΝ ΚΩΔΙΚΟ QR ΠΟΥ ΕΙΝΑΙ ΤΥΠΩΜΕΝΟΣ ΣΤΟ ΜΠΡΟΣΤΙΝΟ ΕΞΟΦΥΛΛΟ Ή ΑΚΟΛΟΥΘΗΣΤΕ ΤΙΣ ΕΙΚΟΝΕΣ ΜΕΣΑ ΣΤΟ ΕΓΧΕΙΡΙΔΙΟ.  ΤΑ ΣΧΕΔΙΑ ΕΙΝΑΙ ΜΟΝΟ ΓΙΑ ΛΟΓΟΥΣ ΑΠΕΙΚΟΝΙΣΗΣ. ΜΠΟΡΕΙ ΝΑ ΜΗΝ ΑΝΤΑΠΟΚΡΙΝΟΝΤΑΙ ΣΤΟ ΠΡΑΓΜΑΤΙΚΟ ΠΡΟΪΟΝ. ΔΕΝ ΕΙΝΑΙ ΥΠΟ ΚΛΙΜΑΚΑ. Η BESTWAY ΔΕΝ ΕΙΝΑΙ ΥΠΕΥΘΥΝΗ ΓΙΑ ΖΗΜΙΕΣ ΠΟΥ ΠΡΟΚΑΝΟΝΚΑΝ ΣΤΟ ΠΡΟΪΟΝ ΛΟΓΩ ΚΑΚΟΜΕΤΑΧΕΙΡΙΣΗΣ Ή ΛΟΓΩ ΜΗ ΣΥΜΜΟΡΦΩΣΗΣ ΜΕ ΑΥΤΕΣ ΤΙΣ ΟΔΗΓΙΕΣ.

ΧΡΗΣΙΜΕΣ ΣΥΜΒΟΥΛΕΣ ΕΓΚΑΤΑΣΤΑΣΗΣ:

ΣΗΜΑΝΤΙΚΟ: ΠΡΙΝ ΣΥΝΔΕΣΕΤΕ ΤΟΝ ΕΥΚΑΜΠΤΟ ΣΩΛΗΝΑ, ΒΕΒΑΙΩΘΕΙΤΕ ΟΤΙ Η ΦΛΑΝΤΖΑ ΕΧΕΙ ΤΟΠΟΘΕΤΗΘΕΙ ΣΩΣΤΑ ΣΤΗΝ ΑΝΤΛΙΑ.
ΣΗΜΑΝΤΙΚΟ: ΜΗ ΛΕΙΤΟΥΡΓΕΙΤΕ ΤΟ ΦΙΛΤΡΟ ΑΜΜΟΥ ΧΩΡΙΣ ΥΓΡΟ. ΒΕΒΑΙΩΘΕΙΤΕ ΟΤΙ ΤΟΣΟ Η ΕΙΣΟΔΟΣ ΟΣΟ ΚΑΙ Η ΕΞΟΔΟΣ ΤΗΣ ΠΙΣΙΝΑΣ ΕΙΝΑΙ ΑΝΟΙΧΤΕΣ ΚΑΙ ΚΑΛΥΠΤΟΝΤΑΙ ΠΛΗΡΩΣ ΑΠΟ ΝΕΡΟ. ΠΡΙΝ ΕΝΕΡΓΟΠΟΙΗΣΕΤΕ ΤΟ ΦΙΛΤΡΟ ΑΜΜΟΥ, ΕΚΤΕΛΕΣΤΕ ΤΗ ΛΕΙΤΟΥΡΓΙΑ ΕΚΚΕΝΩΣΗΣ ΑΕΡΑ ΟΠΩΣ ΦΑΙΝΕΤΑΙ.

ΛΕΙΤΟΥΡΓΙΑ ΕΚΚΕΝΩΣΗΣ ΑΕΡΑ: ΑΚΟΛΟΥΘΗΣΤΕ ΑΥΤΑ ΤΑ ΒΗΜΑΤΑ ΓΙΑ ΝΑ ΕΚΚΕΝΩΣΕΤΕ ΤΟΝ ΑΕΡΑ ΠΡΙΝ ΕΝΕΡΓΟΠΟΙΗΣΕΤΕ ΤΟ ΦΙΛΤΡΟ ΑΜΜΟΥ ΚΑΙ ΜΕΤΑ ΑΠΟ ΚΑΘΕ ΕΡΓΑΣΙΑ ΣΥΝΤΗΡΗΣΗΣ. Η ΠΑΡΑΛΕΙΨΗ ΑΥΤΗΣ ΤΗΣ ΛΕΙΤΟΥΡΓΙΑΣ ΘΑ ΕΠΗΡΕΑΣΕΙ ΣΗΜΑΝΤΙΚΑ ΤΗ ΔΙΑΡΚΕΙΑ ΖΩΗΣ ΤΟΥ ΠΡΟΪΟΝΤΟΣ. 

ΣΗΜΕΙΩΣΗ: ΕΙΝΑΙ ΣΗΜΑΝΤΙΚΟ ΝΑ ΕΠΑΝΑΛΑΜΒΑΝΕΤΑΙ ΑΥΤΗ Η ΕΝΕΡΓΕΙΑ ΚΑΘΕ ΦΟΡΑ ΠΟΥ ΕΠΑΝΕΚΚΙΝΕΙΤΕ ΤΗΝ ΑΝΤΛΙΑ ΜΕΤΑ

ΟΔΗΓΙΕΣ ΧΡΗΣΗΣ ΓΙΑ ΤΗ ΡΥΘΜΙΣΗ

ΑΠΟ ΠΡΟΕΤΟΙΜΑΣΙΑ ΓΙΑ ΤΟ ΧΕΙΜΩΝΑ, ΜΕΤΑ ΑΠΟ ΣΥΝΤΗΡΗΣΗ ΚΑΙ ΕΚΠΛΥΣΗ ΤΗΣ ΚΛΙΝΗΣ ΑΜΜΟΥ.

ΣΗΜΑΝΤΙΚΟ: ΜΗΝ ΤΟΠΟΘΕΤΕΙΤΕ ΧΛΩΡΙΟ ΣΤΟ ΦΙΛΤΡΟ ΓΙΑ ΝΑ ΑΠΟΦΥΓΕΤΕ ΤΗΝ ΚΑΤΑΣΤΡΟΦΗ ΤΟΥ ΦΙΛΤΡΟΥ ΑΜΜΟΥ.

ΕΑΝ ΔΕΝ ΧΡΗΣΙΜΟΠΟΙΗΣΕΤΕ ΤΟ ΣΥΝΙΣΤΩΜΕΝΟ ΜΕΓΕΘΟΣ ΤΗΣ ΑΜΜΟΥ ΦΙΛΤΡΑΡΙΣΜΑΤΟΣ, Η ΑΠΟΔΟΣΗ ΦΙΛΤΡΑΡΙΣΜΑΤΟΣ ΘΑ ΜΕΙΩΘΕΙ ΚΑΙ ΤΟ ΦΙΛΤΡΟ ΑΜΜΟΥ ΜΠΟΡΕΙ ΝΑ ΥΠΟΣΤΕΙ ΖΗΜΙΕΣ, ΜΕ ΑΠΟΤΕΛΕΣΜΑ ΝΑ ΑΚΥΡΩΘΕΙ Η ΕΓΓΥΗΣΗ.

ΣΗΜΑΝΤΙΚΟ: ΚΑΠΟΙΑ ΜΙΚΡΟΥ ΜΕΓΕΘΟΥΣ ΘΡΑΥΣΜΑΤΑ ΜΠΟΡΕΙ ΝΑ ΠΕΡΑΣΟΥΝ ΑΠΟ ΤΗΝ ΑΜΜΟ ΚΑΙ ΝΑ ΓΥΡΙΣΟΥΝ ΠΙΣΩ ΣΤΗΝ ΠΙΣΙΝΑ. ΑΥΤΟ ΕΙΝΑΙ ΦΥΣΙΟΛΟΓΙΚΟ, ΕΙΔΙΚΑ ΕΑΝ ΤΑ ΘΡΑΥΣΜΑΤΑ ΑΥΤΑ ΕΙΝΑΙ ΠΟΛΥ ΛΕΠΤΑ Η ΕΙΝΑΙ ΥΠΟΛΕΙΜΜΑΤΑ ΛΑΣΠΗΣ. ΓΙΑ ΝΑ ΠΕΡΙΟΡΙΣΕΤΕ ΑΥΤΟ ΤΟ ΦΑΙΝΟΜΕΝΟ, ΕΙΝΑΙ ΠΡΟΤΙΜΟΤΕΡΟ ΝΑ ΑΚΟΛΟΥΘΕΙΤΕ ΤΙΣ ΟΔΗΓΙΕΣ ΣΥΝΤΗΡΗΣΗΣ ΚΑΙ ΝΑ ΠΛΕΝΕΤΕ ΚΑΙ ΝΑ ΞΕΠΛΕΝΕΤΕ ΟΤΑΝ ΑΥΤΟ ΕΙΝΑΙ ΑΠΑΡΑΙΤΗΤΟ.

ΟΤΑΝ ΣΚΟΥΠΙΖΕΤΕ ΜΕ ΗΛΕΚΤΡΙΚΗ ΣΚΟΥΠΑ ΤΟΝ ΠΥΘΜΕΝΑ ΤΗΣ ΠΙΣΙΝΑΣ, ΠΡΟΤΙΝΟΥΜΕ ΝΑ ΠΛΥΝΕΤΕ ΤΗΝ ΑΜΜΟ ΟΤΑ ΘΑ ΕΧΕΤΕ ΟΛΟΚΛΗΡΩΣΕΙ ΤΟΝ ΚΑΘΑΡΙΣΜΟ ΤΗΣ ΜΙΣΗΣ ΠΙΣΙΝΑΣ.

ΠΑΡΑΚΑΛΟΥΜΕ ΔΙΑΒΑΣΤΕ ΠΡΟΣΕΚΤΙΚΑ ΤΟ ΕΓΧΕΙΡΙΔΙΟ ΠΡΙΝ ΤΗΝ ΕΝΕΡΓΟΠΟΙΗΣΗ.

ΧΡΟΝΟΔΙΑΚΟΠΤΗΣ

- ΣΥΝΔΕΣΤΕ ΣΤΗΝ ΠΙΓΗ ΤΡΟΦΟΔΟΣΙΑΣ, ΓΥΡΙΣΤΕ ΤΟΝ ΔΙΑΚΟΠΤΗ ΣΤΗΝ ΕΠΙΘΥΜΗΤΗ ΘΕΣΗ. ΤΟ ΦΙΛΤΡΟ ΑΜΜΟΥ ΘΑ ΑΡΧΙΣΕΙ ΝΑ ΛΕΙΤΟΥΡΓΕΙ.
- ΓΥΡΙΣΤΕ ΤΟΝ ΔΙΑΚΟΠΤΗ ΣΤΗ ΘΕΣΗ "0". ΤΟ ΦΙΛΤΡΟ ΑΜΜΟΥ ΘΑ ΣΤΑΜΑΤΗΣΕΙ ΝΑ ΛΕΙΤΟΥΡΓΕΙ.
- ΜΕΤΑ ΤΗΝ ΕΝΕΡΓΟΠΟΙΗΣΗ, ΜΠΟΡΕΙΤΕ ΝΑ ΡΥΘΜΙΣΤΕ ΤΟΝ ΧΡΟΝΟ ΕΡΓΑΣΙΑΣ, ΤΟΝ ΧΡΟΝΟ ΑΝΑΠΑΥΣΗΣ ΚΑΙ ΤΟΝ ΧΡΟΝΟ ΚΥΚΛΟΥ ΛΕΙΤΟΥΡΓΙΑΣ ΓΥΡΙΖΟΝΤΑΣ ΤΟΝ ΔΙΑΚΟΠΤΗ ΣΤΗΝ ΕΠΙΘΥΜΗΤΗ ΘΕΣΗ. ΔΕΙΤΕ ΤΟΝ ΠΑΡΑΚΑΤΩ ΠΙΝΑΚΑ ΓΙΑ ΠΕΡΙΣΣΟΤΕΡΕΣ ΛΕΠΤΟΜΕΡΕΙΕΣ.
- ΟΤΑΝ Ο ΧΡΟΝΟΔΙΑΚΟΠΤΗΣ ΜΕΤΑΚΙΝΗΘΕΙ ΣΕ ΜΙΑ ΝΕΑ ΘΕΣΗ, Ο ΠΡΟΗΓΟΥΜΕΝΟΣ ΚΥΚΛΟΣ ΛΕΙΤΟΥΡΓΙΑΣ ΤΟΥ ΦΙΛΤΡΟΥ ΑΚΥΡΩΝΕΤΑΙ ΑΥΤΟΜΑΤΑ, ΟΣΤΕ ΝΑ ΜΠΟΡΕΙ ΝΑ ΞΕΚΙΝΗΣΕΙ ΕΝΑΣ ΝΕΟΣ ΚΥΚΛΟΣ.
- ΚΑΘΕ ΦΟΡΑ ΠΟΥ ΕΝΕΡΓΟΠΟΙΕΙΤΑΙ Η ΕΠΑΝΕΚΚΙΝΕΙΤΑΙ ΤΟ ΦΙΛΤΡΟ, ΘΑ ΞΕΚΙΝΗΣΕΙ ΕΝΑΣ ΝΕΟΣ ΚΥΚΛΟΣ ΛΕΙΤΟΥΡΓΙΑΣ ΜΕ ΒΑΣΗ ΤΗΝ ΘΕΣΗ ΤΟΥ ΧΡΟΝΟΔΙΑΚΟΠΤΗ.

ΣΗΜΕΙΩΣΗ: ΕΑΝ ΤΟ ΠΛΗΚΤΡΟ ΕΙΝΑΙ ΡΥΘΜΙΣΜΕΝΟ ΣΤΗΝ 24-ΩΡΩΝ ΘΕΣΗ (24), ΤΟ ΦΙΛΤΡΟ ΑΜΜΟΥ ΘΑ ΛΕΙΤΟΥΡΓΕΙ ΣΥΝΕΧΩΣ ΧΩΡΙΣ ΠΕΡΙΟΔΟ ΑΝΑΠΑΥΣΗΣ.

ΘΕΣΗ ΠΛΗΚΤΡΟΥ	ΧΡΟΝΟΣ ΕΡΓΑΣΙΑΣ (Ω)	ΧΡΟΝΟΣ ΑΝΑΠΑΥΣΗΣ (Ω)	ΠΕΡΙΟΔΟΣ ΚΥΚΛΟΥ (Ω)
0	/	/	/
6	6	18	24
8	8	16	24
10	10	14	24
12	12	12	24
24	24	0	24
P4	4	4	8
P6	6	6	12
P8	8	8	16

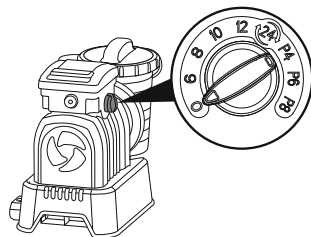

ΟΔΗΓΙΕΣ ΧΡΗΣΗΣ

ΒΑΛΒΙΔΑ ΕΛΕΓΧΟΥ

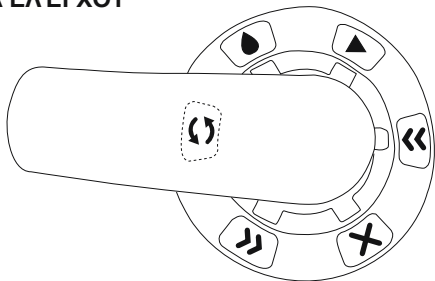

ΠΙΕΣΤΕ ΤΗ ΛΑΒΗ ΒΑΛΒΙΔΑΣ ΕΛΕΓΧΟΥ ΠΡΟΣ ΤΑ ΚΑΤΩ ΚΑΙ ΠΕΡΙΣΤΡΕΦΤΕ ΤΗΝ ΠΡΟΣ ΤΗΝ ΕΠΙΘΥΜΗΤΗ ΛΕΙΤΟΥΡΓΙΑ. ΓΙΑ ΤΗΝ ΑΠΟΦΥΓΗ ΖΗΜΙΑΣ ΣΤΟΝ ΕΞΟΠΛΙΣΜΟ, ΑΠΕΝΕΡΓΟΠΟΙΕΙΤΕ ΠΑΝΤΑ ΤΟ ΦΙΛΤΡΟ ΑΜΜΟΥ ΠΡΙΝ ΑΛΛΑΞΕΤΕ ΤΗ ΛΕΙΤΟΥΡΓΙΑ ΤΗΣ ΒΑΛΒΙΔΑΣ ΕΛΕΓΧΟΥ.

ΜΗ ΡΥΘΜΙΖΕΤΕ ΤΗ ΒΑΛΒΙΔΑ ΕΛΕΓΧΟΥ ΜΕΤΑΞΥ ΔΥΟ ΛΕΙΤΟΥΡΓΙΩΝ, ΔΙΑΦΟΡΕΤΙΚΑ ΘΑ ΥΠΑΡΞΕΙ ΔΙΑΡΡΟΗ ΝΕΡΟΥ ΑΠΟ ΤΗ ΘΥΡΑ D. ΜΗΝ ΕΝΕΡΓΟΠΟΙΕΤΕ Η ΧΡΗΣΙΜΟΠΟΙΕΙΤΕ ΤΟ ΦΙΛΤΡΟ ΑΜΜΟΥ ΜΕ ΤΗ ΒΑΛΒΙΔΑ ΕΛΕΓΧΟΥ ΣΤΗΝ ΚΛΕΙΣΤΗ ΛΕΙΤΟΥΡΓΙΑ, ΔΙΑΦΟΡΕΤΙΚΑ ΘΑ ΑΥΞΗΘΕΙ Η ΕΣΩΤΕΡΙΚΗ ΠΙΕΣΗ ΚΑΙ ΘΑ ΠΡΟΚΛΗΘΕΙ ΣΟΒΑΡΗ ΒΛΑΒΗ ΣΤΟ ΦΙΛΤΡΟ ΑΜΜΟΥ.

ΟΔΗΓΙΕΣ ΧΡΗΣΗΣ



ΑΝΑΣΤΡΟΦΗ ΠΛΥΣΗ

ΑΥΤΗ Η ΛΕΙΤΟΥΡΓΙΑ ΧΡΗΣΙΜΟΠΟΙΕΙΤΑΙ ΓΙΑ ΤΟΝ ΚΑΘΑΡΙΣΜΟ ΤΗΣ ΚΟΙΤΗΣ ΤΗΣ ΑΜΜΟΥ, ΤΟ ΝΕΡΟ ΑΝΤΛΕΙΤΑΙ ΠΡΟΣ ΤΑ ΚΑΤΩ ΜΕΣΩ ΤΟΥ ΟΜΦΑΛΟΥ ΣΥΝΔΕΤΗΡΑ, ΠΡΟΣ ΤΑ ΠΑΝΩ ΜΕΣΩ ΤΗΣ ΚΟΙΤΗΣ ΤΗΣ ΑΜΜΟΥ ΚΑΙ ΕΝΑΠΟΤΙΘΕΤΑΙ ΕΞΩ ΑΠΟ ΤΗ ΘΥΡΑ D.

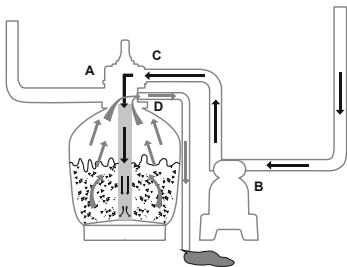

ΞΕΠΛΥΜΑ

ΑΥΤΗ Η ΛΕΙΤΟΥΡΓΙΑ ΕΙΝΑΙ ΓΙΑ ΑΡΧΙΚΗ ΕΚΚΙΝΗΣΗ, ΚΑΘΑΡΙΣΜΟ ΚΑΙ ΕΠΙΠΕΔΩΣΗ ΤΗΣ ΚΟΙΤΗΣ ΤΗΣ ΑΜΜΟΥ ΜΕΤΑ ΤΗΝ ΑΝΑΣΤΡΟΦΗ ΠΛΥΣΗ. ΤΟ ΝΕΡΟ ΑΝΤΛΕΙΤΑΙ ΠΡΟΣ ΤΑ ΚΑΤΩ ΜΕΣΩ ΤΗΣ ΚΟΙΤΗΣ ΤΗΣ ΑΜΜΟΥ, ΠΡΟΣ ΤΑ ΠΑΝΩ ΜΕΣΩ ΤΟΥ ΟΜΦΑΛΟΥ ΣΥΝΔΕΤΗΡΑ ΚΑΙ ΕΝΑΠΟΤΙΘΕΤΑΙ ΕΞΩ ΑΠΟ ΤΗ ΘΥΡΑ D.

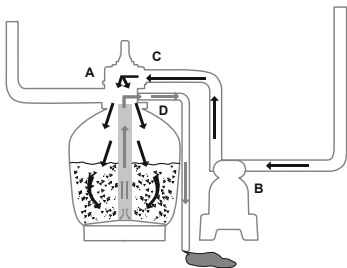

ΦΙΛΤΡΟ

ΑΥΤΗ Η ΛΕΙΤΟΥΡΓΙΑ ΧΡΗΣΙΜΟΠΟΙΕΙΤΑΙ ΓΙΑ ΤΟ ΦΙΛΤΡΑΡΙΣΜΑ ΤΟΥ ΝΕΡΟΥ ΠΙΣΙΝΑΣ ΚΑΙ ΠΡΕΠΕΙ ΝΑ ΤΟΠΟΘΕΤΕΙΤΑΙ ΕΔΩ 99% ΤΟΥ ΧΡΟΝΟΥ. ΤΟ ΝΕΡΟ ΑΝΤΛΕΙΤΑΙ ΜΕΣΩ ΤΟΥ ΦΙΛΤΡΟΥ ΑΜΜΟΥ, ΟΠΟΥ ΚΑΘΑΡΙΖΕΤΑΙ ΚΑΙ ΕΠΙΣΤΡΕΦΕΙ ΣΤΗΝ ΠΙΣΙΝΑ.

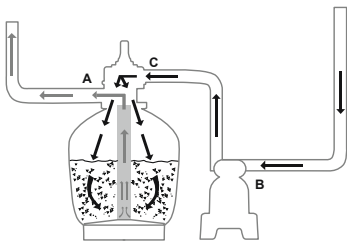

ΚΥΚΛΟΦΟΡΙΑ

ΑΥΤΗ Η ΛΕΙΤΟΥΡΓΙΑ ΚΥΚΛΟΦΟΡΕΙ ΤΟ ΝΕΡΟ ΠΙΣΙΝΑΣ ΠΑΡΑΚΑΜΠΤΟΝΤΑΣ ΤΟ ΦΙΛΤΡΟ ΑΜΜΟΥ. ΧΡΗΣΙΜΟΠΟΙΗΣΤΕ ΑΥΤΗ ΤΗ ΛΕΙΤΟΥΡΓΙΑ ΑΝ ΤΟ ΦΙΛΤΡΟ ΕΧΕΙ ΣΠΑΞΕΙ ΓΙΑ ΤΗ ΣΥΛΛΟΓΗ ΑΠΟΡΡΙΜΑΤΩΝ ΣΤΑ ΦΙΛΤΡΑ ΑΠΟΡΡΙΜΑΤΩΝ.

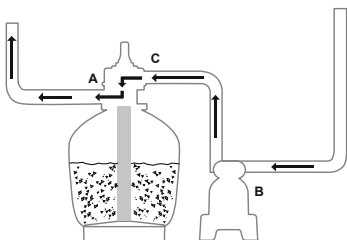

ΠΑΡΟΧΕΤΕΥΣΗ

ΑΥΤΗ Η ΛΕΙΤΟΥΡΓΙΑ ΠΑΡΟΧΕΤΕΥΕΙ ΝΕΡΟ ΑΠΟ ΤΗΝ ΠΙΣΙΝΑ. ΜΙΑ ΑΛΛΗ ΡΥΘΜΙΣΗ ΠΑΡΑΚΑΜΨΗΣ ΦΙΛΤΡΟΥ, ΤΟ ΝΕΡΟ ΑΝΤΛΕΙΤΑΙ ΚΑΙ ΕΝΑΠΟΤΙΘΕΤΑΙ ΕΞΩ ΑΠΟ ΤΗΝ ΘΥΡΑ D, ΑΝΤΙ ΝΑ ΕΠΙΣΤΡΕΨΕΙ ΣΤΗΝ ΠΙΣΙΝΑ.

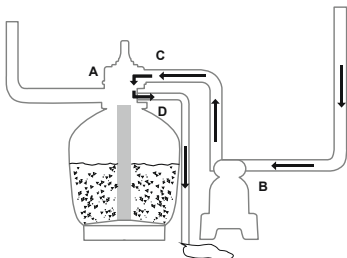

ΟΔΗΓΙΕΣ ΧΡΗΣΗΣ



ΚΛΕΙΣΙΜΟ

ΑΥΤΗ Η ΛΕΙΤΟΥΡΓΙΑ ΣΤΑΜΑΤΑ ΤΗ ΡΟΗ ΤΟΥ ΝΕΡΟΥ ΜΕΤΑΞΥ ΦΙΛΤΡΟΥ ΑΜΜΟΥ ΚΑΙ ΠΙΣΙΝΑΣ.

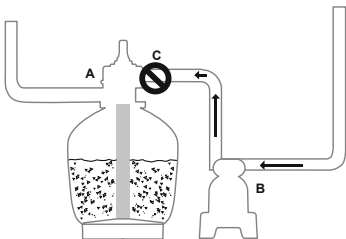

ΓΙΑ ΝΑ ΑΠΟΦΥΓΕΤΕ ΤΗ ΔΙΑΡΡΟΗ ΝΕΡΟΥ, ΒΙΔΩΣΤΕ ΤΟ ΚΑΠΑΚΙ ΤΗΣ ΘΥΡΑΣ D (P) ΣΤΗ ΘΥΡΑ D ΤΗΣ ΒΑΛΒΙΔΑΣ ΕΛΕΓΧΟΥ ΠΡΙΝ ΘΕΣΕΤΕ ΣΕ ΛΕΙΤΟΥΡΓΙΑ ΤΟ ΦΙΛΤΡΟ ΑΜΜΟΥ.

ΟΤΑΝ Η ΒΑΛΒΙΔΑ ΕΛΕΓΧΟΥ ΡΥΘΙΖΕΤΑΙ ΣΤΗ ΘΕΣΗ «ΠΛΥΣΙΜΟ ΑΝΤΙΣΤΡΟΦΗΣ ΡΟΗΣ», «ΞΕΒΓΑΛΜΑ» Ή «ΑΠΟΣΤΡΑΓΓΙΣΗ», ΑΦΑΙΡΕΣΤΕ ΤΟ ΚΑΠΑΚΙ ΤΗΣ ΘΥΡΑΣ D (P), ΤΟ ΝΕΡΟ ΘΑ ΕΚΚΕΝΩΘΕΙ ΑΠΟ ΤΗ ΘΥΡΑ D ΤΗΣ ΒΑΛΒΙΔΑΣ ΕΛΕΓΧΟΥ.

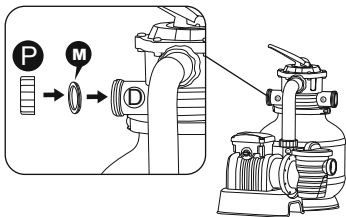

ΟΔΗΓΙΕΣ ΧΡΗΣΗΣ ΓΙΑ ΤΗΝ ΠΡΩΤΗ ΦΟΡΑ

• Η ΕΚΠΛΥΣΗ ΚΑΙ ΤΟ ΞΕΠΛΥΜΑ ΠΡΕΠΕΙ ΝΑ ΠΡΑΓΜΑΤΟΠΟΙΗΘΟΥΝ ΓΙΑ ΝΑ ΠΡΟΕΤΟΙΜΑΣΤΕΙ Η ΑΝΤΛΙΑ ΓΙΑ ΤΗΝ ΠΡΩΤΗ ΤΗΣ ΧΡΗΣΗ ΚΑΙ ΓΙΑ ΝΑ ΠΛΥΘΕΙ Η ΑΜΜΟΣ.

ΣΗΜΑΝΤΙΚΟ: ΑΥΤΗ Η ΔΙΑΔΙΚΑΣΙΑ ΑΦΑΙΡΕΙ ΝΕΡΟ ΑΠΟ ΤΗΝ ΠΙΣΙΝΑ, ΤΟ ΟΠΟΙΟ ΘΑ ΠΡΕΠΕΙ ΝΑ ΑΝΤΙΚΑΤΑΣΤΗΣΕΤΕ. ΑΠΕΝΕΡΓΟΠΟΙΗΣΤΕ ΑΜΕΣΩΣ ΤΟ ΦΙΛΤΡΟ ΑΜΜΟΥ, ΕΑΝ ΤΟ ΝΕΡΟ ΦΤΑΞΕΙ ΣΤΟ ΙΔΙΟ ΕΠΙΠΕΔΟ ΜΕ ΤΗΝ ΕΙΣΟΔΟ ΠΙΣΙΝΑΣ Ή ΤΙΣ ΒΑΛΒΙΔΕΣ ΕΞΟΔΟΥ.

• ΕΚΤΕΛΕΣΤΕ ΠΛΥΣΙΜΟ ΑΝΤΙΣΤΡΟΦΗΣ ΡΟΗΣ ΓΙΑ 3-5 ΛΕΠΤΑ ΚΑΙ ΕΠΕΙΤΑ ΞΕΒΓΑΛΜΑ ΓΙΑ 1 ΛΕΠΤΟ.

• ΤΟ ΦΙΛΤΡΟ ΑΜΜΟΥ ΕΙΝΑΙ ΤΩΡΑ ΕΤΟΙΜΟ ΓΙΑ ΧΡΗΣΗ. ΘΕΣΤΕ ΤΗ ΒΑΛΒΙΔΑ ΕΛΕΓΧΟΥ ΣΤΗ ΛΕΙΤΟΥΡΓΙΑ ΦΙΛΤΡΑΡΙΣΜΑ.

ΣΗΜΑΝΤΙΚΟ: ΠΡΙΝ ΤΗ ΛΕΙΤΟΥΡΓΙΑ, ΒΕΒΑΙΩΘΕΙΤΕ ΟΤΙ Η ΔΕΞΑΜΕΝΗ ΕΙΝΑΙ ΣΤΑΘΕΡΑ ΤΟΠΟΘΕΤΗΜΕΝΗ ΣΤΗ ΒΑΣΗ ΤΗΣ ΚΑΙ ΣΩΣΤΑ ΣΥΝΔΕΔΕΜΕΝΗ ΜΕ ΤΗΝ ΑΝΤΛΙΑ.



**ΑΝΑΣΤΡΟΦΗ
ΠΛΥΣΗ**

ΞΕΠΛΥΜΑ

ΟΔΗΓΙΕΣ ΣΥΝΤΗΡΗΣΗΣ

ΠΡΟΣΟΧΗ: ΠΡΕΠΕΙ ΝΑ ΕΞΑΣΦΑΛΙΣΕΤΕ ΟΤΙ ΤΟ ΦΙΛΤΡΟ ΑΜΜΟΥ ΕΙΝΑΙ ΑΠΕΝΕΡΓΟΠΟΙΗΜΕΝΟ ΚΑΙ ΑΠΟΣΥΝΔΕΔΕΜΕΝΟ ΑΠΟ ΤΗΝ ΗΛΕΚΤΡΙΚΗ ΠΑΡΟΧΗ ΠΡΙΝ ΞΕΚΙΝΗΣΕΤΕ ΟΠΟΙΑΔΗΠΟΤΕ ΣΥΝΤΗΡΗΣΗ, ΔΙΑΦΟΡΕΤΙΚΑ ΥΠΑΡΧΕΙ ΚΙΝΔΥΝΟΣ ΤΡΑΥΜΑΤΙΣΜΟΥ Ή ΘΑΝΑΤΟΥ. ΕΠΕΙΔΗ ΣΥΣΣΩΡΕΥΟΝΤΑΙ ΑΚΑΘΑΡΣΙΕΣ ΣΤΟ ΦΙΛΤΡΟ ΑΜΜΟΥ, Η ΕΝΔΕΙΞΗ ΠΙΕΣΗΣ ΣΤΟ ΜΑΝΟΜΕΤΡΟ ΘΑ ΑΥΞΗΘΕΙ. ΟΤΑΝ Η ΠΙΕΣΗ ΜΑΝΟΜΕΤΡΟΥ ΕΙΝΑΙ 0,62 Bar (9,0 PSI) Ή ΥΨΗΛΟΤΕΡΗ, ΠΡΕΠΕΙ ΝΑ ΚΑΘΑΡΙΣΕΤΕ ΤΗΝ ΑΜΜΟ. ΓΙΑ ΝΑ ΚΑΘΑΡΙΣΕΤΕ ΤΟ ΣΤΡΩΜΜΑ ΑΜΜΟΥ, ΑΚΟΛΟΥΘΗΣΤΕ ΟΛΕΣ ΤΙΣ ΟΔΗΓΙΕΣ ΠΟΥ ΠΕΡΙΓΡΑΦΟΝΤΑΙ ΠΑΡΑΠΑΝΩ ΣΤΗ ΛΕΙΤΟΥΡΓΙΑ: **ΠΛΥΣΙΜΟ ΑΝΤΙΣΤΡΟΦΗΣ ΡΟΗΣ ΚΑΙ ΞΕΒΓΑΛΜΑ.**

ΣΗΜΕΙΩΣΗ: ΤΟ ΜΑΝΟΜΕΤΡΟ ΕΙΝΑΙ ΜΟΝΟ ΓΙΑ ΣΚΟΠΟΥΣ ΣΥΝΤΗΡΗΣΗΣ, ΚΑΙ Η ΤΙΜΗ ΤΟΥ ΜΑΝΟΜΕΤΡΟΥ ΕΙΝΑΙ ΜΟΝΟ ΓΙΑ ΑΝΑΦΟΡΑ, ΔΕΝ ΠΡΕΠΕΙ ΝΑ ΧΡΗΣΙΜΟΠΟΙΕΙΤΑΙ ΩΣ ΕΝΑ ΟΡΓΑΝΟ ΑΚΡΙΒΕΙΑΣ.

ΣΗΜΕΙΩΣΗ: ΣΥΝΙΣΤΑΤΑΙ ΝΑ ΚΑΘΑΡΙΣΕΤΕ ΤΗΝ ΚΛΙΝΗ ΑΜΜΟΥ ΜΙΑ ΦΟΡΑ ΤΟ ΜΗΝΑ Η ΛΙΓΟΤΕΡΟ ΤΑΚΤΙΚΑ ΑΝΑΛΟΓΑ ΜΕ ΤΟ ΠΟΣΟ ΣΥΧΝΑ ΧΡΗΣΙΜΟΠΟΙΕΙΤΕ ΤΗΝ ΠΙΣΙΝΑ. ΜΗΝ ΚΑΘΑΡΙΖΕΤΕ ΤΗΝ ΑΜΜΟ ΥΠΕΡΒΟΛΙΚΑ ΣΥΧΝΑ. ΠΡΟΤΕΙΝΟΥΜΕ ΕΠΙΣΗΣ ΝΑ ΕΠΙΚΟΙΝΩΝΗΣΕΤΕ ΜΕ ΤΟΝ ΑΡΜΟΔΙΟ ΕΜΠΟΡΟ ΠΩΛΗΤΗ ΤΗΣ ΠΙΣΙΝΑΣ ΣΑΣ ΣΧΕΤΙΚΑ ΜΕ ΕΚΕΙΝΟ ΤΟ ΧΗΜΙΚΟ ΠΡΟΪΟΝ ΠΟΥ ΕΧΕΙ ΚΑΤΑΣΚΕΥΑΣΤΕΙ ΕΙΔΙΚΑ ΓΙΑ ΤΟΝ ΚΑΘΑΡΙΣΜΟ ΤΗΣ ΑΜΜΟΥ. Η ΣΩΣΤΗ ΣΥΝΤΗΡΗΣΗ ΤΗΣ ΑΜΜΟΥ ΘΑ ΒΕΛΤΙΣΤΟΠΟΙΗΣΕΙ ΤΗΝ ΙΚΑΝΟΤΗΤΑ ΚΑΙ ΑΠΟΔΟΣΗ ΚΑΘΑΡΙΣΜΟΥ ΚΑΙ ΘΑ ΑΠΟΤΡΕΨΕΙ ΤΗ ΣΥΣΣΩΡΕΥΣΗ ΛΙΠΑΡΩΝ Ή ΛΟΙΠΩΝ ΑΧΡΗΣΤΩΝ ΣΤΟΙΧΕΙΩΝ.

ΓΙΑ ΤΟ ΧΕΙΜΩΝΑ

ΣΕ ΠΕΡΙΟΧΕΣ ΠΟΥ ΤΟ ΧΕΙΜΩΝΑ ΕΧΟΥΝ ΘΕΡΜΟΚΡΑΣΙΕΣ ΚΑΤΩ ΑΠΟ ΤΟ ΜΗΔΕΝ, Ο ΕΞΟΓΛΙΣΜΟΣ ΤΗΣ ΠΙΣΙΝΑΣ ΠΡΕΠΕΙ ΝΑ ΠΡΟΕΤΟΙΜΑΣΤΕΙ ΓΙΑ ΤΟ ΧΕΙΜΩΝΑ ΓΙΑ ΝΑ ΠΡΟΣΤΑΤΕΥΘΕΙ ΑΠΟ ΧΗΜΙΑ. ΕΠΙΤΡΕΠΟΝΤΑΣ ΣΤΟ ΝΕΡΟ ΝΑ ΠΑΓΩΣΕΙ ΘΑ ΠΡΟΚΛΗΘΕΙ ΒΛΑΒΗ ΣΤΟ ΦΙΛΤΡΟ ΑΜΜΟΥ ΚΑΙ ΘΑ ΑΚΥΡΩΘΕΙ Η ΕΓΓΥΧΣΗ.

1. ΕΚΠΛΥΝΕΤΕ ΤΟ ΦΙΛΤΡΟ ΑΜΜΟΥ.
2. ΑΠΟΣΤΡΑΓΓΙΣΤΕ ΤΗΝ ΠΙΣΙΝΑ ΣΥΜΦΩΝΑ ΜΕ ΤΟ ΕΓΧΕΙΡΙΔΙΟ ΧΡΗΣΤΗ ΤΗΣ ΠΙΣΙΝΑΣ.
3. ΞΕΒΙΔΩΣΤΕ Ο ΚΑΠΑΚΙ ΤΗΣ ΒΑΛΒΙΔΑΣ ΑΠΟΣΤΡΑΓΓΙΣΗΣ ΣΤΟ ΚΑΤΩ ΜΕΡΟΣ ΤΗΣ ΔΕΞΑΜΕΝΗΣ ΚΑΙ ΑΠΕΛΕΥΘΕΡΩΣΤΕ ΤΟ ΥΠΟΛΟΙΠΟ ΝΕΡΟ.
4. ΑΠΟΣΥΝΔΕΣΤΕ ΤΟΥΣ ΔΥΟ ΕΥΚΑΜΠΤΟΥΣ ΣΩΛΗΝΕΣ ΑΠΟ ΤΗΝ ΠΙΣΙΝΑ ΚΑΙ ΤΟ ΦΙΛΤΡΟ ΑΜΜΟΥ.
5. ΔΕΔΙΑΣΤΕ ΕΝΤΕΛΩΣ ΤΗΝ ΑΜΜΟ ΑΠΟ ΤΗ ΔΕΞΑΜΕΝΗ ΚΑΙ ΣΤΕΓΝΩΣΤΕ ΟΛΑ ΤΑ ΕΞΑΡΤΗΜΑΤΑ.
6. ΑΠΟΘΗΚΕΥΣΤΕ ΤΟ ΦΙΛΤΡΟ ΑΜΜΟΥ ΣΕ ΞΗΡΟ ΧΩΡΟ ΜΑΚΡΙΑ ΑΠΟ ΠΑΙΔΙΑ.

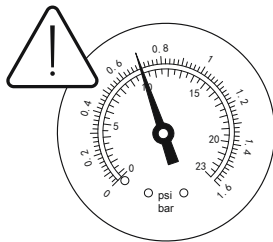

ΟΔΗΓΙΕΣ ΑΠΟΣΥΝΑΡΜΟΛΟΓΗΣΗΣ ΚΑΙ ΑΠΟΘΗΚΕΥΣΗΣ

ΑΠΟΣΤΡΑΓΓΙΣΗ:

ΓΙΑ ΤΗΝ ΑΠΟΣΤΡΑΓΓΙΣΗ, ΑΝΑΤΡΕΞΤΕ ΣΤΑ ΒΗΜΑΤΑ ΠΟΥ ΑΠΕΙΚΟΝΙΖΟΝΤΑΙ ΜΕΣΑ ΣΤΟ ΕΓΧΕΙΡΙΔΙΟ.  ΤΑ ΣΧΕΔΙΑ ΕΙΝΑΙ ΜΟΝΟ ΓΙΑ ΛΟΓΟΥΣ ΑΠΕΙΚΟΝΙΣΗΣ. ΜΠΟΡΕΙ ΝΑ ΜΗΝ ΑΝΤΑΠΟΚΡΙΝΟΝΤΑΙ ΣΤΟ ΠΡΑΓΜΑΤΙΚΟ ΠΡΟΪΟΝ. ΔΕΝ ΕΙΝΑΙ ΥΠΟ ΚΛΙΜΑΚΑ. ΠΡΙΝ ΑΠΟΣΤΡΑΓΓΙΣΤΕ ΤΟ ΝΕΡΟ ΤΗΣ ΠΙΣΙΝΑΣ ΣΑΣ, ΒΕΒΑΙΩΘΕΙΤΕ ΟΤΙ ΑΠΟΣΤΡΑΓΓΙΣΤΕ ΤΗΝ ΠΙΣΙΝΑ ΣΑΣ ΜΑΚΡΙΑ ΑΠΟ ΤΟ ΣΠΙΤΙ ΚΑΙ ΤΥΧΟΝ ΑΝΤΙΚΕΙΜΕΝΑ ΠΟΥ ΥΠΟΚΕΙΝΤΑΙ ΣΕ ΖΗΜΙΑ ΑΠΟ ΤΟ ΝΕΡΟ. ΕΛΕΓΞΤΕ ΤΟΥΣ ΤΟΠΙΚΟΥΣ ΚΑΝΟΝΙΣΜΟΥΣ ΓΙΑ ΑΠΟΧΕΤΕΥΣΗ ΣΥΜΦΩΝΑ ΜΕ ΤΟΝ ΝΟΜΟ.

ΚΑΘΑΡΙΣΜΟΣ:

ΓΙΑ ΤΟΝ ΚΑΘΑΡΙΣΜΟ, ΑΝΑΤΡΕΞΤΕ ΣΤΑ ΒΗΜΑΤΑ ΠΟΥ ΑΠΕΙΚΟΝΙΖΟΝΤΑΙ ΜΕΣΑ ΣΤΟ ΕΓΧΕΙΡΙΔΙΟ.  ΤΑ ΣΧΕΔΙΑ ΕΙΝΑΙ ΜΟΝΟ ΓΙΑ ΛΟΓΟΥΣ ΑΠΕΙΚΟΝΙΣΗΣ. ΜΠΟΡΕΙ ΝΑ ΜΗΝ ΑΝΤΑΠΟΚΡΙΝΟΝΤΑΙ ΣΤΟ ΠΡΑΓΜΑΤΙΚΟ ΠΡΟΪΟΝ. ΔΕΝ ΕΙΝΑΙ ΥΠΟ ΚΛΙΜΑΚΑ. **ΣΗΜΕΙΩΣΗ:** ΤΟ ΣΤΡΑΓΓΙΣΤΗΡΙ ΠΡΕΠΕΙ ΝΑ ΑΔΕΙΑΖΕΙ ΚΑΙ ΝΑ ΚΑΘΑΡΙΖΕΤΑΙ ΠΕΡΙΟΔΙΚΑ. ΕΝΑ ΛΕΡΩΜΕΝΟ Ή ΑΠΟΦΡΑΓΜΕΝΟ ΣΤΡΑΓΓΙΣΤΗΡΙ ΘΑ ΕΛΑΤΩΣΕΙ ΤΗΝ ΑΠΟΔΟΣΗ ΤΟΥ ΦΙΛΤΡΟΥ ΑΜΜΟΥ.

ΑΠΟΘΗΚΕΥΣΗ:

ΑΦΑΙΡΕΣΤΕ ΟΛΑ ΤΑ ΕΞΑΡΤΗΜΑΤΑ. ΒΕΒΑΙΩΘΕΙΤΕ ΟΤΙ ΤΟ ΦΙΛΤΡΟ ΑΜΜΟΥ, ΟΙ ΕΥΚΑΜΠΤΟΙ ΣΩΛΗΝΕΣ ΚΑΙ ΟΙ ΣΗΤΕΣ ΥΠΟΛΕΙΜΜΑΤΩΝ ΕΙΝΑΙ ΕΝΤΕΛΩΣ ΚΑΘΑΡΑ ΚΑΙ ΣΤΕΓΝΑ ΠΡΙΝ ΤΗΝ ΑΠΟΘΗΚΕΥΣΗ. ΕΑΝ ΔΕΝ ΕΧΟΥΝ ΣΤΕΓΝΩΣΕΙ ΤΕΛΕΙΩΣ ΟΛΑ ΤΑ ΜΕΡΗ, ΜΠΟΡΕΙ ΝΑ ΠΡΟΚΛΗΘΕΙ ΜΟΥΧΛΑ.

ΠΡΙΝ ΤΗΝ ΑΠΟΘΗΚΕΥΣΗ, ΑΦΑΙΡΕΣΤΕ ΚΑΙ ΣΤΕΓΝΩΣΤΕ ΤΗΝ ΑΜΜΟ ΚΑΙ ΑΠΟΘΗΚΕΥΣΤΕ ΤΗΝ ΣΕ ΞΗΡΟ ΜΕΡΟΣ.

ΣΥΝΙΣΤΑΤΑΙ ΑΝΕΠΙΦΥΛΑΚΤΑ Η ΑΠΟΣΥΝΑΡΜΟΛΟΓΗΣΗ ΤΟΥ ΦΙΛΤΡΟΥ ΑΜΜΟΥ ΟΤΑΝ Η ΘΕΡΜΟΚΡΑΣΙΑ ΠΕΡΙΒΑΛΛΟΝΤΟΣ ΕΙΝΑΙ ΚΑΤΩ ΑΠΟ 10°C / 50°F.

ΑΠΟΘΗΚΕΥΣΤΕ ΤΟ ΦΙΛΤΡΟ ΑΜΜΟΥ ΣΕ ΞΗΡΟ ΜΕΡΟΣ ΜΕ ΜΕΤΡΙΑ ΘΕΡΜΟΚΡΑΣΙΑ ΜΕΤΑΞΥ 10°C / 50°F ΚΑΙ 38°C / 100°F.

ΑΝΤΙΜΕΤΩΠΙΣΗ ΠΡΟΒΛΗΜΑΤΩΝ

ΠΡΟΒΛΗΜΑΤΑ	ΠΙΘΑΝΑ ΑΙΤΙΑ	ΛΥΣΕΙΣ
ΑΜΜΟΣ ΠΕΡΝΑΕΙ ΣΤΗΝ ΠΙΣΙΝΑ	<ul style="list-style-type: none">• Η ΑΜΜΟΣ ΕΙΝΑΙ ΠΟΛΥ ΨΙΛΗ• Η ΒΑΛΒΙΔΑ ΕΛΕΓΧΟΥ ΑΛΛΑΞΕ ΑΠΟ ΤΗ ΛΕΙΤΟΥΡΓΙΑ «ΠΛΥΣΙΜΟ ΑΝΤΙΣΤΡΟΦΗΣ ΡΟΗΣ» ΣΤΗ ΛΕΙΤΟΥΡΓΙΑ ΦΙΛΤΡΑΡΙΣΜΑΤΟΣ ΧΩΡΙΣ ΝΑ ΣΤΑΜΑΤΗΣΕΙ ΤΟ ΦΙΛΤΡΟ ΑΜΜΟΥ• Η ΔΙΑΤΑΞΗ ΞΑΦΡΙΣΜΑΤΙΟΣ ΕΧΕΙ ΒΛΑΒΗ• ΟΙ ΛΕΙΤΟΥΡΓΙΕΣ «ΠΛΥΣΙΜΟ ΑΝΤΙΣΤΡΟΦΗΣ ΡΟΗΣ» ΚΑΙ «ΣΕΒΓΑΛΜΑ» ΔΕΝ ΑΡΧΟΥΝ ΓΙΑ ΤΟΝ ΚΑΘΑΡΙΣΜΟ ΤΗΣ ΑΜΜΟΥ	<ul style="list-style-type: none">• ΣΥΝΙΣΤΑΤΑΙ ΑΜΜΟΣ ΠΥΡΙΤΙΟΥ 0,45MM ΕΩΣ 0,85MM NO. 20• ΣΤΑΜΑΤΗΣΤΕ ΤΟ ΦΙΛΤΡΟ ΑΜΜΟΥ ΠΡΙΝ ΑΦΑΙΡΕΣΤΕ ΤΗ ΒΑΛΒΙΔΑ ΕΛΕΓΧΟΥ• ΑΝΤΙΚΑΤΑΣΤΗΣΤΕ ΤΗ ΔΙΑΤΑΞΗ ΞΑΦΡΙΣΜΑΤΟΣ• ΕΠΑΝΑΛΑΒΕΤΕ «ΠΛΥΣΙΜΟ ΑΝΤΙΣΤΡΟΦΗΣ ΡΟΗΣ» ΚΑΙ «ΣΕΒΓΑΛΜΑ»
ΔΕΝ ΥΠΑΡΧΕΙ ΡΟΗ ΝΕΡΟΥ	<ul style="list-style-type: none">• ΟΙ ΤΑΠΕΣ ΔΕΝ ΕΧΟΥΝ ΑΠΟΜΑΚΡΥΝΘΕΙ• Ο ΑΕΡΑΣ ΔΕΝ ΑΦΑΙΡΕΘΗΚΕ• Η ΒΑΛΒΙΔΑ ΕΛΕΓΧΟΥ ΠΑΡΑΜΕΝΕΙ ΣΤΗ ΘΕΣΗ "ΚΛΕΙΣΤΟ"• Ο ΔΙΗΘΗΤΗΡΑΣ ΕΧΕΙ ΒΟΥΛΩΣΕΙ• ΤΟ ΦΙΛΤΡΟ ΤΗΣ ΑΜΜΟΥ ΕΧΕΙ ΒΛΑΒΗ• ΟΙ ΕΥΚΑΜΠΤΟΙ ΣΩΛΗΝΕΣ ΕΧΟΥΝ ΣΥΝΔΕΘΕΙ ΛΑΝΘΑΣΜΕΝΑ	<ul style="list-style-type: none">• ΑΦΑΙΡΕΣΤΕ ΤΙΣ ΤΑΠΕΣ ΚΑΙ ΕΙΣΑΓΕΤΕ ΤΑ ΚΟΣΚΙΝΑ ΑΚΑΘΑΡΤΩΝ• ΑΦΑΙΡΕΣΤΕ ΤΟΝ ΑΕΡΑ• ΡΥΘΜΙΣΤΕ ΣΕ ΛΕΙΤΟΥΡΓΙΑ ΦΙΛΤΡΟΥ• ΚΑΘΑΡΙΣΤΕ ΤΟ ΔΙΗΘΗΤΗΡΑ• ΓΙΑ ΒΟΗΘΕΙΑ, ΕΠΙΣΚΕΦΘΕΙΤΕ ΤΗΝ ΕΝΟΤΗΤΑ ΥΠΟΣΤΗΡΙΞΗΣ ΣΤΟΝ ΙΣΤΟΤΟΠΟ ΜΑΣ www.bestwaycorp.com• ΕΛΕΓΞΤΕ ΤΗ ΣΥΝΔΕΣΗ ΕΥΚΑΜΠΤΟΥ ΣΩΛΗΝΑ
ΥΠΕΡΒΟΛΙΚΗ ΠΙΕΣΗ ΣΤΟ ΦΙΛΤΡΟ	<ul style="list-style-type: none">• ΒΡΩΜΙΚΗ ΑΜΜΟΣ / POLYSPHERE™ ΜΠΑΛΕΣ ΦΙΛΤΡΑΡΙΣΜΑΤΟΣ ΠΙΣΙΝΑΣ• ΑΣΒΕΣΤΟΠΟΙΗΜΕΝΟ ΣΤΡΩΜΑ ΑΜΜΟΥ• ΑΝΕΠΑΡΚΗΣ ΑΝΤΙΣΤΡΟΦΗ ΠΛΥΣΗ• ΤΟ ΜΑΝΟΜΕΤΡΟ ΕΧΕΙ ΧΑΛΑΞΕΙ	<ul style="list-style-type: none">• ΕΚΤΕΛΕΣΤΕ «ΠΛΥΣΙΜΟ ΑΝΤΙΣΤΡΟΦΗΣ ΡΟΗΣ» Ή «ΣΕΒΓΑΛΜΑ» / «ΠΛΥΣΙΜΟ» ΣΤΙΣ ΜΠΑΛΕΣ ΦΙΛΤΡΑΡΙΣΜΑΤΟΣ ΠΙΣΙΝΑΣ POLYSPHERE™• ΕΠΙΘΕΩΡΗΣΤΕ ΤΗΝ ΑΜΜΟ ΚΑΙ ΑΛΛΑΞΤΕ ΤΗΝ ΕΑΝ ΕΙΝΑΙ ΑΠΑΡΑΙΤΗΤΟ• ΣΥΝΕΧΙΣΤΕ ΤΗΝ ΑΝΤΙΣΤΡΟΦΗ ΠΛΥΣΗ ΜΕΧΡΙ ΤΑ ΑΠΟΝΕΡΑ ΝΑ ΒΓΑΙΝΟΥΝ ΚΑΘΑΡΑ• ΑΝΤΙΚΑΤΑΣΤΗΣΤΕ ΤΟ ΜΑΝΟΜΕΤΡΟ
ΥΠΑΡΧΕΙ ΔΙΑΡΡΟΗ ΤΗΣ ΒΑΛΒΙΔΑΣ ΕΛΕΓΧΟΥ ΣΤΗ ΘΥΡΑ D	<ul style="list-style-type: none">• Η ΒΑΛΒΙΔΑ ΕΛΕΓΧΟΥ ΕΙΧΕ ΡΥΘΜΙΣΤΕΙ ΑΝΑΜΕΣΑ ΣΕ ΔΥΟ ΛΕΙΤΟΥΡΓΙΕΣ• ΔΙΑΡΡΟΗ ΑΠΟ ΤΗ ΘΥΡΑ D ΜΕΤΑ ΤΗΝ ΤΟΠΟΘΕΤΗΣΗ ΤΟΥ ΚΑΠΚΑΚΙΟΥ• ΜΙΚΡΗ ΔΙΑΡΡΟΗ ΑΠΟ ΤΗ ΘΥΡΑ D ΧΩΡΙΣ ΤΟ ΚΑΠΚΑΚΙ• ΜΕΓΑΛΗ ΠΟΣΟΤΗΤΑ ΡΟΗΣ ΝΕΡΟΥ ΑΠΟ ΤΗ ΘΥΡΑ D ΧΩΡΙΣ ΤΟ ΚΑΠΚΑΚΙ ΟΤΑΝ Η ΒΑΛΒΙΔΑ ΕΛΕΓΧΟΥ ΒΡΙΣΚΕΤΑΙ ΣΤΗ ΛΕΙΤΟΥΡΓΙΑ ΦΙΛΤΡΑΡΙΣΜΑΤΟΣ	<ul style="list-style-type: none">• ΡΥΘΜΙΣΤΕ ΣΕ ΜΙΑ ΛΕΙΤΟΥΡΓΙΑ• ΑΝΤΙΚΑΤΑΣΤΗΣΤΕ ΤΗ ΦΛΑΝΤΖΑ ΣΤΗ ΘΥΡΑ D• ΤΟΠΟΘΕΤΗΣΤΕ ΤΟ ΚΑΠΚΑΚΙ ΣΤΗ ΘΥΡΑ D• ΓΙΑ ΒΟΗΘΕΙΑ, ΕΠΙΣΚΕΦΘΕΙΤΕ ΤΗΝ ΕΝΟΤΗΤΑ ΥΠΟΣΤΗΡΙΞΗΣ ΣΤΟΝ ΙΣΤΟΤΟΠΟ ΜΑΣ www.bestwaycorp.com
ΔΙΑΡΡΟΗ ΝΕΡΟΥ ΜΕΤΑΞΥ ΤΩΝ ΕΥΚΑΜΠΤΩΝ ΣΩΛΗΝΩΝ ΚΑΙ ΤΩΝ ΘΥΡΩΝ ΤΗΣ ΒΑΛΒΙΔΑΣ ΕΛΕΓΧΟΥ	<ul style="list-style-type: none">• Η ΡΟΔΕΛΑ ΤΩΝ ΣΥΝΔΕΣΜΩΝ ΕΧΕΙ ΒΛΑΒΗ• ΤΟ ΓΡΑΝΑΖΙ ΤΟΥ ΠΛΑΣΤΙΚΟΥ ΚΛΙΠ ΔΕΝ ΕΧΕΙ ΤΟΠΟΘΕΤΗΘΕΙ ΣΩΣΤΑ• Η ΦΛΑΝΤΖΑ ΛΕΙΠΕΙ	<ul style="list-style-type: none">• ΑΝΤΙΚΑΤΑΣΤΗΣΤΕ ΤΗ ΡΟΔΕΛΑ• ΣΦΙΞΤΕ ΤΟ ΓΡΑΝΑΖΙ Η ΤΟ ΠΛΑΣΤΙΚΟ ΚΛΙΠ• ΤΟΠΟΘΕΤΗΣΤΕ ΤΗ ΦΛΑΝΤΖΑ

ΟΡΟΙ ΕΓΓΥΗΣΗΣ

ΓΙΑ ΥΠΟΣΤΗΡΙΞΗ ΚΑΙ ΕΓΓΡΑΦΗ ΠΡΟΪΟΝΤΟΣ, ΕΠΙΣΚΕΦΤΕΙΤΕ ΤΟ bestwaycorp.com/support.



РУКОВОДСТВО ПОЛЬЗОВАТЕЛЯ

58486 Песочный Фильтр Нмакс. 1,5 м



Посетите канал Bestway на YouTube



ИНФОРМАЦИЯ ПО ТЕХНИКЕ БЕЗОПАСНОСТИ

ВНИМАНИЕ

ВАЖНЫЕ ПРАВИЛА ТЕХНИКИ БЕЗОПАСНОСТИ ПРОЧИТАЙТЕ И ВЫПОЛНЯЙТЕ ВСЕ ПРАВИЛА ТЕХНИКИ БЕЗОПАСНОСТИ.

При установке и использовании данного электрического оборудования, следует всегда выполнять основные правила техники безопасности, среди которых:

- Питание насоса должно осуществляться через изолирующий трансформатор или устройство защитного отключения (УЗО) с номинальным остаточным током срабатывания, не превышающим 30 мА.
- Источник питания на стене здания должен быть расположен на расстоянии более 4 м от бассейна.
- Устройство должно быть оснащено заземленным источником питания.
- **РИСК УДАРА ЭЛЕКТРИЧЕСКИМ ТОКОМ** - Запрещается пользоваться насосом, когда люди находятся в бассейне. В случае поломки песчаного фильтра не допускайте людей в бассейн.
- **НЕ ЗАКАПЫВАЙТЕ ШНУР В ЗЕМЛЮ.** Прокладывайте шнур питания так, чтобы свести к минимуму опасность его повреждения газонокосилками, шпалерными ножницами и другим оборудованием.
- Для уменьшения риска получения удара электрическим током немедленно заменяйте поврежденный сетевой шнур.
- В целях безопасности, при повреждении шнура электропитания, его замена должна проводиться производителем, в центре сервисного обслуживания или же другим подобным образом квалифицированным персоналом.
- Удлинитель использовать запрещено.
- Опасность удара электрическим током! Использование песчаного фильтра при неправильном напряжении опасно и приводит к его повреждению.
- Не удаляйте заземляющий контакт и не изменяйте штекер любым способом. Не пользуйтесь штекерами-переходниками. Проконсультируйтесь с квалифицированным электриком по любым вопросам, касающимся штекеров и заземления ваших устройств.
- Обращайтесь с песчаным фильтром осторожно. Не тяните или не переносите песчаный фильтр за сетевой шнур. Никогда не выдергивайте штекер из розетки за провод. Оберегайте шнур от потертостей. Острые предметы, масло, движущиеся части и тепло не должны воздействовать на песчаный фильтр.
- Всегда отключайте изделие из розетки перед тем, как убрать, почистить, произвести техобслуживание или отрегулировать изделие.
- Не подсоединяйте и не отсоединяйте устройство от сети питания влажными руками.
- Обязательно отсоединяйте устройство от сети питания:
 - В дождливые дни;
 - Перед чистой или другим обслуживанием;
 - когда вы уезжаете в отпуск или оставляете изделие без присмотра.
- Если изделие не будет использоваться в течение долгого времени, например, зимой, разберите его и храните в закрытом помещении.
- **ОСТОРОЖНО!** Прочитайте инструкции перед использованием изделия, а также перед каждой установкой и сборкой.
- Храните эту инструкцию в надежном месте. Сверяйтесь с ней каждый раз, разбирая бассейн.
- В случае утери инструкции обратитесь в компанию Bestway или на веб-сайт: www.bestwaycorp.com
- Электрические подключения должны соответствовать национальным нормам ведения электромонтажных работ. При возникновении любых вопросов обращайтесь к квалифицированному электрику.
- **ВНИМАНИЕ:** Этот песчаный фильтр предназначен для использования только со складными бассейнами. Не используйте его в стационарных бассейнах. Складной бассейн – бассейн, изготовленный таким образом, что его можно быстро разобрать для хранения и снова собрать для использования. Стационарный бассейн – бассейн, построенный в земле или на земле, или же в здании, таким образом, он не может быть быстро разобран для хранения.

ИНФОРМАЦИЯ ПО ТЕХНИКЕ БЕЗОПАСНОСТИ

- Обязательно отсоединяйте устройство от сети электропитания перед выполнением сборки, разборки или чистки.
- Изделиями могут пользоваться лица с ограниченными физическими, сенсорными и умственными возможностями либо лица без соответствующих навыков и опыта, если они находятся под присмотром или проинструктированы на предмет безопасного использования изделия и осознают связанные с этим опасности.
- Детям запрещается играть с изделием.
- Насосы, не имеющие маркировки, указывающей на то, что они защищены от замерзания, нельзя оставлять на улице в морозные погодные условия.
- Чистка и пользовательское обслуживание должны выполняться взрослыми старше 18 лет, осведомленными об опасности поражения электрическим током.

ПРИМЕЧАНИЕ:

- Поместите песчаный фильтр на прочную и ровную поверхность. Убедитесь в том, что песчаный фильтр располагается не ближе 2м от бассейна. Это расстояние должно быть как можно больше.
- Обратите внимание на положение бассейна и песчаного фильтра, должны иметься нормальные условия для вентиляции, слива воды и доступа для техобслуживания. Никогда не размещайте песчаный фильтр там, где может скапливаться вода, или на дорожке вокруг бассейна.
- После установки бассейна должен быть обеспечен доступ к штекеру. Штекер песчаного фильтра должен располагаться не ближе 3,5метров от бассейна.
- Атмосферные условия могут повлиять на работу и срок службы песчаного фильтра; примите надлежащие предосторожности для того, чтобы защитить песчаный фильтр от ненужного износа, который может произойти из-за холодной или жаркой погоды и под воздействием прямых солнечных лучей.
- Перед использованием песчаного фильтра осмотрите его и убедитесь в том, что все детали на месте. Сообщайте фирме Бестуэй (Bestway) по адресу обслуживания клиентов, указанному в этом руководстве, обо всех поврежденных или отсутствующих во время покупки деталях.
- Все изношенные детали должны быть заменены как можно скорее. Используйте только детали, поставляемые производителем.
- Не разрешайте ни детям, ни взрослым опираться или сидеть на изделии.
- Не добавляйте химикаты в песчаный фильтр.
- При использовании для очистки воды в бассейне химикатов рекомендуется использовать минимальное время фильтрации для безопасности купающихся в соответствии с нормативами.
- Установленное изделие следует использовать только для сред, предусмотренных или указанных производителем.
- Необходимо проверить, чтобы всасывающие отверстия не были заблокированы.
- Во время проведения работ по техническому обслуживанию системы фильтрации рекомендуется прекратить фильтрацию.
- Регулярно проверяйте степень засорения фильтра.
- Рекомендуется еженедельно проверять обратную промывку или чистоту воды. Для обеспечения чистой воды в бассейне рекомендуется ежедневно фильтровать воду в течение 8 часов.
- Необходимо как можно скорее заменять любой поврежденный элемент или набор элементов. Используйте только детали, разрешенные к применению лицами, ответственными за реализацию изделия на рынке.
- Все фильтры и фильтрующие материалы следует регулярно проверять для предотвращения образования отложений, препятствующих нормальной фильтрации. Утилизация использованных фильтрующих материалов должна также соответствовать действующим нормам/требованиям законодательства.
- Соблюдайте все требования и рекомендации по технике безопасности, содержащиеся в руководстве. В случае сомнений по вопросам эксплуатации насоса или циркуляционных установок, обратитесь к квалифицированному мастеру или производителю импортеру/дистрибьютору. Установка циркуляции воды должна соответствовать европейским, национальным и местным нормам и правилам, особенно в части электрооборудования. Любые изменения положения клапана, размера насоса, размера сетки могут привести к изменению расхода воды, а также скорости всасывания.
- Данное изделие не предназначено для коммерческого использования.

ВНИМАТЕЛЬНО ИЗУЧИТЕ РУКОВОДСТВО ПО ЭКСПЛУАТАЦИИ И СОХРАНИТЕ ЕГО ДЛЯ ДАЛЬНЕЙШЕГО ИСПОЛЬЗОВАНИЯ В СПРАВОЧНЫХ ЦЕЛЯХ.

СОХРАНИТЕ ЭТИ ИНСТРУКЦИИ

УТИЛИЗАЦИЯ



Электротехнические изделия запрещается утилизировать с бытовым мусором. Утилизацию следует осуществлять на предприятиях по переработке отходов. Для получения дополнительной информации о переработке обратитесь к местным властям или к продавцу изделия.

ОПИСАНИЕ ИЗДЕЛИЯ

	Диаметр фильтра:	385 mm
	Рабочая площадь фильтра:	0,11 м ² (1,18 ft ²)
	Макс. Рабочее давление:	1,59 Bar (23 PSI)
	Рабочее давление песчаного фильтра:	<0,62 Bar (9,0 PSI)
	Макс. температура воды:	35°C (95°F)
	Использовать с:	силикатным песком №20 (0,45-0,85 мм) /фильтрующими шариками для бассейна Polysphere™
	Вместимость кварцевого песка №20 (0,45-0,85 мм):	Приблизительно 36 кг (79,4 фунта)
Вместимость фильтрующих шариков для бассейна Polysphere™:	Приблизительно 1 кг (2,20 фунта)	
<p>ПРИМЕЧАНИЕ. Если кварцевый песок №20 (0,45-0,85 мм) /фильтрующие шарики для бассейна Polysphere™ не входят в комплект, посетите веб-сайт www.bestwaycorp.com.</p>		

НЕОБХОДИМЫЕ ДЕТАЛИ И ИНСТРУМЕНТЫ



Сравните детали в коробке с деталями, перечисленными в этом руководстве. Проверьте, чтобы компоненты изделия соответствовали модели, которую вы собирались приобрести. В случае любых поврежденных или отсутствующих деталей на момент покупки посетите наш веб-сайт bestwaycorp.com/support.

Перед сборкой песчаного фильтра, потратьте несколько минут на то, чтобы изучить все детали.

Вам понадобится отвертка (в комплект не входят).



ИНСТРУКЦИИ ПО УСТАНОВКЕ

Обзор

1. Песчаный фильтр следует поместить на прочном, ровном основании, лучше всего на бетонном блоке. Расположите песчаный фильтр таким образом, чтобы патрубки и управляющий клапан были легко доступны для работы и обслуживания.
2. Стандарт «EN60335-2-41 TEST» требует вертикальной установки песчаного фильтра на земле или на основании из дерева или бетона перед началом использования во избежание его случайного падения. Вес песчаного фильтра в сборе превышает 18 кг. Отверстия для крепления должны иметь диаметр 8 мм и располагаться на расстоянии 86мм друг от друга. Для крепления песчаного фильтра к основанию используйте два болта с гайками диаметром до 8мм.

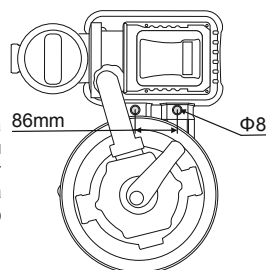

Инструкции по Сборке

Чтобы получить инструкции по установке, отсканируйте QR-код, напечатанный на передней обложке, или следуйте иллюстрациям в руководстве.  Рисунки предназначены исключительно для целей иллюстрации. Они могут не отображать конкретное изделие. Рисунки не отображают действительный масштаб. Компания Bestway не несет ответственности за причиненные изделию повреждения вследствие неправильного обращения или несоблюдения настоящих инструкций.

Полезные Советы по Установке:

ВАЖНО! Прежде чем присоединить шланг, убедитесь, что прокладка правильно установлена на насосе.

ВАЖНО! Не включайте песочный фильтр без воды. Убедитесь, что входное и выходное отверстия бассейна открыты и полностью покрыты водой. Перед включением песочного фильтра выполните операцию выпуска воздуха, как показано на рисунке. 

ОПЕРАЦИЯ ВЫПУСКА ВОЗДУХА: Выполняйте следующие действия, чтобы выпускать воздух перед включением

ИНСТРУКЦИИ ПО УСТАНОВКЕ

насоса с песочным фильтром и после каждой операции по техническому обслуживанию. Пропуск этой операции существенно повлияет на срок службы изделия.

ПРИМЕЧАНИЕ. Необходимо повторять эту процедуру каждый раз при включении насоса после подготовки к зиме, обслуживания и обратной промывки слоя песка.

ВАЖНО! Не помещайте хлор в сетчатый фильтр, чтобы не повредить песочный фильтр.

Если вы не будете использовать рекомендованное количество фильтровального песка, фильтрующая способность снизится, а песочный фильтр может выйти из строя, что повлечет за собой аннулирование гарантии.

ВАЖНО! Небольшое количество загрязнений может проходить сквозь песок и попадать обратно в бассейн. Это нормально, особенно, если загрязнения очень мелкие или илстые. Чтобы ограничить это, необходимо следовать инструкции по техническому обслуживанию и, при необходимости, выполнять обратную промывку и промывание песка.

При очистке пылесосом дна бассейна с большим количеством мусора рекомендуется выполнить обратную промывку песка после очистки половины бассейна.

Перед включением внимательно прочитайте руководство пользователя.

ТАЙМЕР

1. Вставьте вилку в розетку и поверните ручку в нужное положение. Песочный фильтр начнет работать.
2. Поверните ручку в положение «0». Песочный фильтр перестанет работать.
3. После включения поворотом ручки в нужное положение можно задать время работы, время покоя и время цикла. Подробные сведения см. в таблице ниже.
4. После поворота ручки в новое положение предыдущий цикл работы насоса отменяется и начинается новый цикл.
5. Каждый раз после подачи питания на фильтр или его перезапуска начинается новый цикл, соответствующий положению ручки таймера.

ПРИМЕЧАНИЕ. После установки ручки в положение круглосуточной работы (24) песочный фильтр будет работать непрерывно без времени покоя.

Положение ручки	Время работы (час)	Время покоя (час)	Длительность цикла (час)
0	/	/	/
6	6	18	24
8	8	16	24
10	10	14	24
12	12	12	24
24	24	0	24
P4	4	4	8
P6	6	6	12
P8	8	8	16

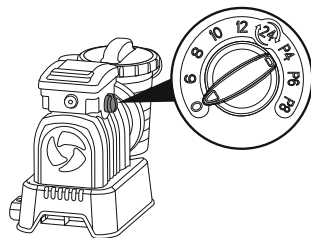

ИНСТРУКЦИИ ПО ИСПОЛЬЗОВАНИЮ

РЕГУЛИРУЮЩИЙ КЛАПАН

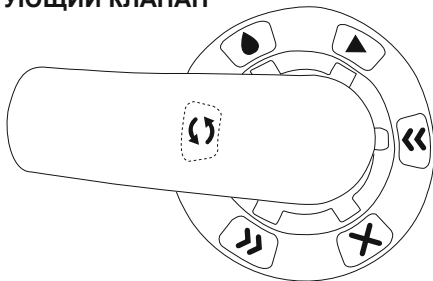

Нажмите на ручку регулирующего клапана и поверните в положение нужной функции. Перед изменением функции регулирующего клапана обязательно выключайте песочный фильтр, чтобы избежать повреждения оборудования.

Не устанавливайте регулирующий клапан в положение между двумя функциями, поскольку это приведет к вытеканию воды из канала «D».

Не включайте и не используйте песочный фильтр, если регулирующий клапан установлен в закрытое положение, поскольку это приведет к повышению внутреннего давления и значительным повреждениям песочного фильтра.

ИНСТРУКЦИИ ПО ИСПОЛЬЗОВАНИЮ



Обратная промывка

Этот режим используется для очистки песчаной массы; вода прокачивается через соединительный патрубок, далее снизу вверх через песок и удаляется через патрубок D.

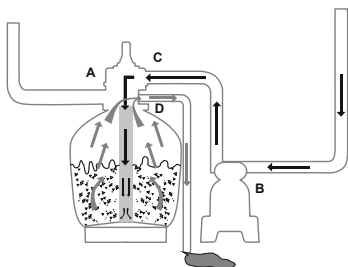

Промывка

Этот режим применяется при первом пуске, очистке и выравнивании песчаной массы после обратной промывки; вода пропускаяется вниз через песок, поднимается вверх по соединительному патрубку и выводится через патрубок D.

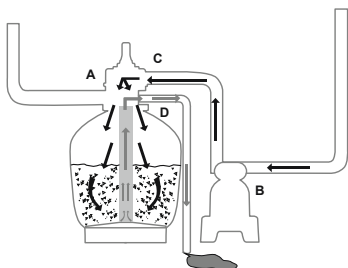

Фильтрующий

Этот режим используется для фильтрации воды в бассейне и устанавливается в 99% случаев работы фильтра. Вода прокачивается через песчаный фильтр, где она очищается, и возвращается в бассейн.

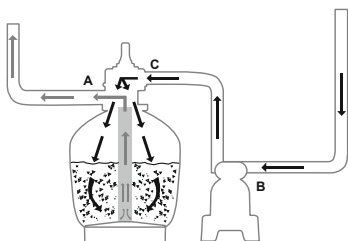

Циркуляция

В этом режиме вода из бассейна циркулирует, минуя песчаный фильтр, режим используется, когда фильтр сломан и мусор задерживается на сетках от мусора.

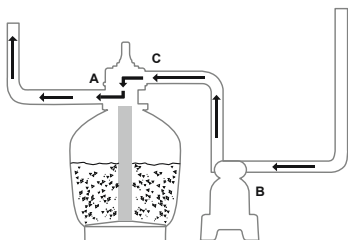

Слив

В этом режиме вода сливается из бассейна; при этой настройке вода идет мимо фильтра, вода откачивается и выходит из патрубка D, а не возвращается в бассейн.

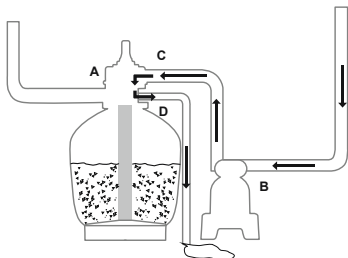

ИНСТРУКЦИИ ПО ИСПОЛЬЗОВАНИЮ



Закрытый

В этом режиме поток воды между фильтром и бассейном перекрыт.

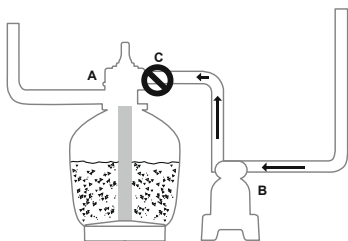

Чтобы избежать протечки воды, перед включением песочного фильтра навинчивайте на место крышку канала «D» (P) регулирующего клапана.

Когда регулирующий клапан установлен в положение обратной промывки, промывания или слива, снимите крышку канала «D» (P), и вода будет выливаться из канала «D» регулирующего клапана.

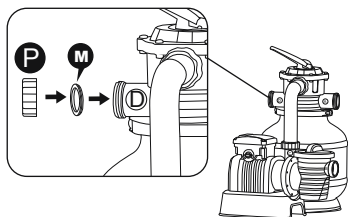

РУКОВОДСТВО ПО ПЕРВОМУ ИСПОЛЬЗОВАНИЮ

• Обратная промывка и промывание выполняются для подготовки насоса к первому использованию и для промывки песка.

ВАЖНО! В ходе этой процедуры из бассейна вытекает вода, которую нужно доливать. Немедленно выключите песочный фильтр, если вода достигнет уровня впускного или выпускного клапана бассейна.

• Запустите обратную промывку на 3-5 минут, а затем запустите промывку на 1 минуту.

• Песчаный фильтр готов к работе. Переключите управляющий клапан в фильтрующее положение.

ВАЖНО: Перед выполнением этого действия убедитесь в том, что резервуар устойчиво расположен на базе и правильно соединен с насосом.



Обратная промывка

Промывка

ИНСТРУКЦИИ ПО ОБРАБОТКЕ ВОДЫ

ВНИМАНИЕ! Перед началом работ по обслуживанию выключите и отсоедините песочный фильтр от сети питания; в противном случае имеется серьезная опасность получения травм и даже смертельного исхода. По мере накопления загрязнений в песочном фильтре показания давления на манометре будут увеличиваться. Когда показания манометра составят 0,62 бар (9,0 psi) или выше, значит пришло время очистки песка. Для выполнения очистки песчаного слоя следуйте инструкциям, приведенным ранее в разделе «Обратная промывка и промывание».

ПРИМЕЧАНИЕ. Манометр предназначен только для целей технического обслуживания, а его показания служат только для справочных целей; его нельзя использовать как точный измерительный прибор.

ПРИМЕЧАНИЕ. Мы рекомендуем промывать песчаный слой раз в месяц или реже, в зависимости от частоты использования бассейна. Не промывайте песок слишком часто. Также рекомендуется обратиться к продавцу бассейна с целью приобретения химического средства, предназначенного для очистки песка.

Правильное обслуживание песчаного слоя фильтра оптимизирует эффективность очистки и предотвратит скопление жиров и солевых отложений.

Подготовка к зиме

В местах, где температура окружающего воздуха понижается до температуры заморозки воды, оборудование бассейна следует подготовить к зиме, чтобы не допустить его повреждения. Замерзшая вода повредит песочный фильтр, что приведет к аннулированию гарантии.

1. Выполните обратную промывку песочного фильтра.
2. Слив воды из бассейна осуществляйте в соответствии с руководством пользователя бассейна.
3. Отвинтите крышку сливного клапана снизу бака и слейте оставшуюся воду.
4. Отсоедините два шланга от бассейна и песочного фильтра.
5. Полностью высыпьте песок из бака и просушите все компоненты.
6. Храните песочный фильтр в сухом, недоступном для детей мест

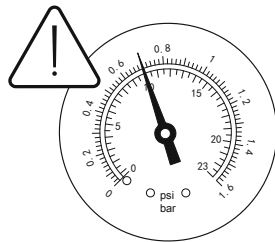

ИНСТРУКЦИИ ПО РАЗБОРКЕ И ХРАНЕНИЮ

Слив:

Для получения информации о сливе обратитесь к иллюстративным шагам в руководстве.  Рисунки предназначены исключительно для целей иллюстрации. Они могут не отображать конкретное изделие. Рисунки не отображают действительный масштаб.

Прежде чем сливать воду из бассейна, убедитесь, что вы сливаете воду из бассейна подальше от дома и любых объектов, которые могут быть повреждены водой. Ознакомьтесь с местными нормами по сливу воды.

Чистка:

Для получения информации об очистке обратитесь к иллюстративным шагам в руководстве.  Рисунки предназначены исключительно для целей иллюстрации. Они могут не отображать конкретное изделие. Рисунки не отображают действительный масштаб.

ПРИМЕЧАНИЕ: Защитный фильтр надо регулярно чистить. Грязный или забившийся защитный фильтр ухудшает работу песчаного фильтра.

Хранение:

Снимите все принадлежности; убедитесь, что песочный фильтр, шланги и сетчатые фильтры полностью чистые и сухие перед хранением. Если не все детали полностью сухие, это может привести к появлению плесени.

Перед хранением извлеките и высушите песок. Храните его в сухом месте.

Мы настоятельно рекомендуем отсоединять песочный фильтр, если температура воздуха опускается ниже 10°C (50°F). Храните песочный фильтр в сухом месте при умеренной температуре от 10°C (50°F) до 38°C (100°F).

ПОИСК И УСТРАНЕНИЕ НЕИСПРАВНОСТЕЙ

Неисправности	Возможные причины	Способы устранения
В бассейн поступает песок	<ul style="list-style-type: none"> • Песок слишком мелкий • Регулирующий клапан был перемещен из положения функции обратной промывки в положение функции фильтрации без остановки работы песочного фильтра • Поломка скиммера • Обратной промывки и промывания недостаточно для очистки песка 	<ul style="list-style-type: none"> • Рекомендуется кварцевый песок № 20 размером от 0,45 мм до 0,85 мм • Остановите песочный фильтр перед перемещением регулирующего клапана • Выпустите воздух • Замените скиммер • Повторите обратную промывку и промывание
Отсутствует поток воды	<ul style="list-style-type: none"> • Не были вынуты стопорные заглушки • Воздух не выпущен • Регулирующий клапан установлен в закрытое положение • Сетчатый фильтр засорен • Поломка песочного фильтра • Шланги подключены неправильно 	<ul style="list-style-type: none"> • Снимите стопорные заглушки и вставьте сетки для улавливания засорений • Установите клапан в положение функции фильтра • Выпустите воздух • Очистите сетчатый фильтр • Для получения помощи посетите раздел поддержки на нашем веб-сайте www.bestwaycorp.com • Проверьте соединение шланга
Чрезмерное давление на фильтр	<ul style="list-style-type: none"> • Грязный песок / грязные фильтрующие шарики для бассейна Polysphere™ • Известкование песчаного загрузочного слоя • Недостаточная обратная промывка • Поломка манометра 	<ul style="list-style-type: none"> • Выполните обратную промывку или промывание / мытье фильтрующих шариков для бассейна Polysphere™ • Осмотрите песок и при необходимости замените • Выполните обратную промывку, пока не начнет вытекать чистая вода • Замените манометр
Регулирующий клапан протекает из канала D	<ul style="list-style-type: none"> • Регулирующий клапан установлен в положение между двумя функциями • Утечка из канала «D» после установки крышки • Небольшая утечка из канала «D» без крышки • Большой поток воды из канала «D» без крышки, когда регулирующий клапан находится в режиме фильтрации 	<ul style="list-style-type: none"> • Установите клапан в положение одной из функций • Замените прокладку на канале «D» • Установите крышку на канал «D» • Для получения помощи посетите раздел поддержки на нашем веб-сайте www.bestwaycorp.com
Утечка воды между шлангами и каналами регулирующего клапана	<ul style="list-style-type: none"> • Шайба соединителей повреждена • Устройство или пластиковый зажим установлены неправильно • Прокладка отсутствует 	<ul style="list-style-type: none"> • Замените шайбу • Затяните устройство или пластиковый зажим • Установите прокладку

ГАРАНТИЙНЫЕ УСЛОВИЯ

Для получения поддержки и регистрации изделия посетите веб-сайт bestwaycorp.com/support.



INSTRUKCJA OBSŁUGI

Filtr Piaskowy 58486 Hmax 1.5 m



Odwiedź kanał Bestway na YouTube

INFORMACJE NA TEMAT BEZPIECZEŃSTWA

OSTRZEŻENIE

WAŻNE INSTRUKCJE DOTYCZĄCE BEZPIECZEŃSTWA PRZECZYTAJ I ZASTOSUJ SIĘ DO WSZYSTKICH INSTRUKCJI BEZPIECZEŃSTWA.

Przy instalacji i korzystaniu z tego urządzenia elektrycznego należy zawsze przestrzegać podstawowych procedur bezpieczeństwa, łącznie z:

- Pompa powinna być zasilana przez transformator separacyjny lub przez wyłącznik różnicowoprądowy (RCD) o znamionowym prądzie różnicowym nieprzekraczającym 30 mA.
- Źródło zasilania na ścianie budynku powinno znajdować się w odległości ponad 4 m od basenu.
- Urządzenie musi być zasilane przez uziemione źródło zasilania.
- **RYZIKO PORAŻENIA PRĄDEM** - Nie należy używać pompy jeśli w basenie znajdują się osoby. Po uszkodzeniu filtra piaskowego nie należy korzystać z basenu.
- **NIE ZAKOPUJ PRZEWODU.** Umieść przewód tak, aby zminimalizować możliwość uszkodzenia przez kosiarki, sekatory i inny sprzęt.
- Aby wyeliminować ryzyko porażenia prądem natychmiast wymień uszkodzony przewód.
- Jeśli przewód zasilający jest uszkodzony, aby uniknąć zagrożenia musi zostać wymieniony przez producenta, jego przedstawiciela serwisowego lub podobnie wykwalifikowaną osobę.
- Nie można używać przedłużaczy.
- Ryzyko porażenia prądem elektrycznym. Podłączanie filtra piaskowego do nieodpowiedniego zasilania jest niebezpieczne i spowoduje jego nieodwracalne uszkodzenie.
- Nie wolno usuwać styku uziemienia lub modyfikować wtyczki w jakikolwiek sposób. Nie wolno stosować adapterów wtyczek. Skonsultuj się z elektrykiem w sprawie pytań dotyczących uziemienia lub wtyczek.
- Filtr piaskowy należy przenosić z zachowaniem ostrożności. Nie wolno ciągnąć go lub nosić trzymając za przewód zasilania. Nigdy nie wolno wyciągać wtyczki z gniazdka ciągnąc za przewód. Nie dopuszczają do przetarcia przewodu zasilania. Filtr piaskowy należy trzymać z dala od elementów ostrych, oleju, ruchomych części oraz od gorąca.
- Zawsze przed przystąpieniem do demontowania, czyszczenia, serwisowania lub wykonywania jakichkolwiek zmian należy odłączyć urządzenie od zasilania elektrycznego.
- Nie podłączać lub odłączać urządzenia z gniazdka mokrymi rękami.
- Zawsze odłączaj urządzenie:
 - W deszczowe dni
 - Przed czyszczeniem lub innymi zabiegami konserwacyjnymi
 - Produkt można pozostawić bez nadzoru na okres wakacyjny.
- W dłuższych okresach w których produkt nie jest używany, na przykład w zimie, zestaw basenowy powinien być demontowany i przechowywany wewnątrz.
- **UWAGA:** Przed każdym użyciem tego urządzenia przeczytaj instrukcję instalacji/ ponownego montażu.
- Instrukcje przechowywać w bezpiecznym miejscu. Za każdym razem przy ponownym rozkładaniu basenu, zaleca się odnosić do instrukcji obsługi.
- W przypadku braku instrukcji prosimy o kontakt z Bestway lub wyszukanie jej na stronie internetowej: www.bestwaycorp.com
- Instalacje elektryczne powinny być przeprowadzane w zgodzie z krajowymi przepisami układania przewodów. Jeśli masz jakieś pytania, zwróć się do wykwalifikowanego elektryka.
- **UWAGA:** Filtr piaskowy jest przeznaczony tylko do składanych basenów. Nie wolno używać go do basenów stałych. Basen składany jest skonstruowany tak, aby można było go rozmontować do przechowywania i następnie złożyć do ponownego użycia. Stały basen jest przeważnie zbudowany na ziemi lub wkopany tak, że nie można go rozmontować do przechowywania.

INFORMACJE NA TEMAT BEZPIECZEŃSTWA

- Przed montażem, demontażem lub czyszczeniem zawsze odłączaj urządzenie od zasilania.
- Urządzenia mogą być używane przez osoby o ograniczonych możliwościach fizycznych, sensorycznych lub umysłowych albo nieposiadające doświadczenia i wiedzy, jeżeli otrzymały one nadzór lub instrukcję dotyczącą bezpiecznego użytkowania urządzenia i jeżeli rozumieją związane z tym zagrożenia.
- Dzieci nie mogą bawić się urządzeniem.
- Pompy bez oznaczenia, że są zabezpieczone przed skutkami zamarzania, nie powinny być pozostawione na zewnątrz w czasie mrozów.
- Czyszczenie i konserwacja musi być wykonywana przez osobę dorosłą powyżej 18 roku życia, która jest zaznajomiona z ryzykiem porażenia prądem.

UWAGA:

- Umieść filtr piaskowy na twardym, równym podłożu. Upewnij się, że filtr piaskowy znajduje się co najmniej 2 metry od basenu. Zachowaj jak największy dystans.
- Zwróć uwagę na ustawienie filtra piaskowego i basenu tak, aby była zapewniona właściwa wentylacja, odprowadzenie wody oraz dostęp do prac konserwacyjnych. Nigdy nie wolno ustawiać filtra piaskowego w miejscu gdzie gromadzi się woda lub gdzie przechodzi wiele osób.
- Po zainstalowaniu zestawu wtyczka musi być dostępna. Wtyczka filtra piaskowego powinna znajdować się w odległości przynajmniej 3,5 metra od basenu.
- Warunki atmosferyczne mogą mieć wpływ na wydajność i okres żywotności filtra piaskowego; należy przedsięwziąć odpowiednie kroki, aby chronić filtr piaskowy przed niepotrzebnym zużyciem, które może wystąpić podczas okresów zimna, gorąca i lub wystawienia na promienie słoneczne.
- Przed rozpoczęciem użytkowania, sprawdź czy posiadasz wszystkie części składowe. Jeśli po zakupie zauważysz uszkodzone lub brakujące elementy powiadom dział serwisu Bestway, przesyłając zawiadomienie na adres wymieniony w niniejszej instrukcji.
- Ważne jest, aby jak najszybciej wymienić wszystkie zużyte części. Należy używać wyłącznie części zatwierdzonych przez producenta.
- Nie pozwól, aby dzieci lub dorośli opierali się lub siadali na urządzeniu.
- Nie wolno dodawać środków chemicznych do filtra piaskowego.
- Jeśli do czyszczenia wody w basenie stosowane są środki chemiczne, dla zdrowia pływaków zaleca się, przestrzegania minimalnego czasu filtrowania, zależnego od przepisów dotyczących zdrowia.
- Do instalacji produktu należy używać wyłącznie nośników dostarczonych lub określonych przez producenta.
- Konieczne jest sprawdzenie, czy otwory ssące nie są zatkane.
- Zaleca się zatrzymanie filtracji podczas czynności konserwacyjnych na systemie filtrującym.
- Regularnie monitoruj poziom zatkania filtra.
- Zaleca się cotygodniowe kontrolowanie stanu filtra w celu przeprowadzenia ewentualnego płukania zwrotnego lub szyszczenia. W celu zapewnienia czystej wody zaleca się jej codzienne, 8-godzinne filtrowanie.
- Konieczna jest jak najszybsza wymiana każdego uszkodzonego elementu lub zestawu elementów. Używaj wyłącznie części zatwierdzonych przez osobę odpowiedzialną za wprowadzenie produktu na rynek.
- Wszystkie filtry i media filtracyjne należy regularnie sprawdzać, aby upewnić się, że nie nagromadziły się zanieczyszczenia, uniemożliwiając w ten sposób dobrą filtrację. Utylizacja wszelkich zużytych mediów filtracyjnych powinna być również zgodna z obowiązującymi przepisami/prawodawstwem.
- Należy przestrzegać wszystkich wymogów bezpieczeństwa i zaleceń zamieszczonych w instrukcji obsługi. W przypadku jakichkolwiek wątpliwości dotyczących pompy czy jakichkolwiek innych elementów układu obiegu wody, skontaktuj się ze specjalistą lub producentem/ importerem/dystrybutorem. Instalacja obiegu wody powinna być zgodna z Europejskimi oraz krajowymi/lokalnymi przepisami, przede wszystkim jeśli jest ona w kontakcie z elementami elektrycznymi. Każda zmiana położenia zaworów, zmiana rozmiaru pompy czy krat, może spowodować zmianę strumienia przepływu i zwiększenie szybkości ssania.
- Ten produkt nie jest przeznaczony do użytku komercyjnego.

PROSIMY O UWAŻNE PRZECZYTANIE INSTRUKCJI OBSŁUGI I ZACHOWANIE JEJ DO PÓŹNIEJSZEGO WGLĄDU. ZACHOWAJ INSTRUKCJĘ

UTYLIZACJA



Zużytych produktów elektrycznych nie należy wyrzucać razem z odpadami domowymi.

Sprzęt elektryczny i elektroniczny zawiera substancje, które w przypadku braku właściwego recyklingu mogą być groźne dla ludzkiego zdrowia i środowiska.

Zużyty produkt oddaj do miejsca zajmującego się recyklingiem. Skontaktuj się z lokalnymi władzami lub sprzedawcą w celu uzyskania porady na temat recyklingu.

OPIS PRODUKTU

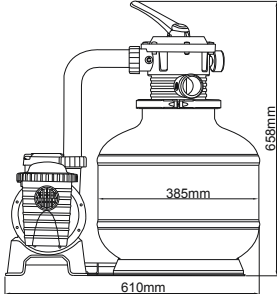
	Średnica filtra:	385 mm
	Efektywna powierzchnia filtra:	0,11 m ² (1,18 ft ²)
	Maksymalne ciśnienie operacyjne:	1,59 Bar (23 PSI)
	Ciśnienie robocze filtra piaskowego:	<0,62 Bar (9,0 PSI)
	Maksymalna temperatura wody:	35°C (95°F)
	Używaj z:	#20 piaskiem kwarcowym (0.45-0.85 mm) / Kulkami filtracyjnymi Polysphere™ do basenu
	#20 piaskiem kwarcowym (0,45-0,85 mm) Pojemność:	Okolo 36 kg (79,4 lbs)
Kulki filtracyjne do basenu Polysphere™ Pojemność:	Okolo 16 kg (2,20 lbs)	
UWAGA: Jeśli piasek kwarcowy #20 (0,45-0,85 mm) / kulki filtracyjne Polysphere™ do basenu nie jest dołączony do zestawu, odwiedź www.bestwaycorp.com .		

POTRZEBNE CZĘŚCI I NARZĘDZIA



Porównaj części w pudełku z częściami wymienionymi w niniejszej instrukcji. Sprawdź, czy elementy wyposażenia reprezentują model, który zamierzałeś kupić. Jeśli jakiegokolwiek części są uszkodzone lub brakuje ich w momencie zakupu, odwiedź naszą stronę internetową bestwaycorp.com/support.

Przed zmontowaniem filtra piaskowego, poświęć kilka minut na zapoznanie się ze wszystkimi jego częściami.

Będziesz potrzebował śrubokręta (brak w zestawie).



INSTRUKCJA MONTAŻU

Przeгляд

1. Filtr piaskowy powinien być ustawiony na solidnym, płaskim podłożu, najlepiej na płycie betonowej. Ustaw filtr piaskowy tak, aby wszystkie złącza i zawory kontrolny były dostępne do obsługi, serwisowania i zimowania.
2. Według normy EN60335-2-41 TEST, filtr piaskowy należy przymocować jeszcze przed jego użyciem do podłoża albo stabilnego postumentu drewnianego lub betonowego w pozycji pionowej, żeby zapobiec jego ewentualnemu przewróceniu się. Zmontowany filtr piaskowy będzie ważyć ponad 18kg. Średnica otworów do mocowania powinna wynosić 8mm i powinny znajdować się od siebie w odległości 86mm. Do przymocowania filtra piaskowego do postumentu użyj dwóch śrub z nakrętkami o maksymalnej średnicy 8mm.

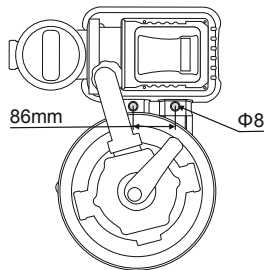

Instrukcja Montażu

Aby uzyskać instrukcję instalacji, zeskanuj kod QR wydrukowany na okładce lub postępuj zgodnie z ilustracjami w instrukcji.  Rysunki służą wyłącznie do celów ilustracyjnych. Mogą nie odzwierciedlać rzeczywistego produktu. Nie do skali. Bestway nie ponosi odpowiedzialności za uszkodzenia produktu spowodowane niewłaściwą obsługą lub nieprzeznaczaniem tych instrukcji.

Pomocne Wskazówki Dotyczące Instalacji:

WAŻNE: Przed podłączeniem węża upewnij się, że uszczelka została prawidłowo zainstalowana na pompie.

WAŻNE: Nie uruchamiaj filtra piaskowego na sucho. Upewnij się, że zarówno wlot, jak i wylot basenu są otwarte i całkowicie pokryte wodą. Przed włączeniem filtra piaskowego wykonaj operację odprowadzania powietrza, jak pokazano. 

OPERACJA ODPROWADZANIA POWIETRZA: Wykonaj następujące czynności, aby wypuścić powietrze przed włączeniem filtra piaskowego i po każdej czynności konserwacyjnej. Pomińcie tej operacji znacznie wpłynie na

INSTRUKCJA MONTAŻU

żywołność produktu.

UWAGA: Ważne jest powtarzanie tej operacji przed każdym uruchomieniem pompy po okresie zimowym, oraz po każdej konserwacji i zabiegu zwrotnego płukania pokładu piasku.

WAŻNE: Nie należy umieszczać chloru w sitku, aby uniknąć uszkodzenia filtra piaskowego.

Jeśli nie użyjesz zalecanego rozmiaru filtracji, wydajność filtrowania zostanie zmniejszona, a filtr piaskowy może ulec uszkodzeniu, co spowoduje utratę gwarancji.

WAŻNE: Niektóre małe zanieczyszczenia mogą się przedostać i wrócić razem z piaskiem do basenu. Jest to normalne, zwłaszcza jeśli zanieczyszczenia są drobne lub mułowe. Aby to ograniczyć, lepiej postępować zgodnie z instrukcją obsługi, w razie potrzeby włączyć obieg wsteczny oraz płukanie.

Podczas odkurzania dna basenu, który ma dużą ilość zanieczyszczeń, sugerujemy wypłukać piasek po zakończeniu czyszczenia połowy basenu.

Przed uruchomieniem należy uważnie przeczytać instrukcję.

REGULATOR CZASOWY

1. Podłącz do źródła zasilania, przekręć pokrętkę do żądanej pozycji. Filtr piaskowy zacznie działać.
2. Przekręć pokrętkę do pozycji "0". Filtr piaskowy przestanie działać.
3. Po włączeniu można ustawić czas pracy, czas spoczynku i czas cyklu poprzez ustawienie pokrętki w żądanej pozycji. Więcej szczegółów przedstawiono w poniższej tabeli.
4. Gdy pokrętkę regulatora czasowego zostanie przestawione do nowego położenia, poprzedni cykl filtra zostaje automatycznie anulowany i rozpoczyna się nowy cykl.
5. Po każdym włączeniu zasilania filtra lub jego ponownym uruchomieniu rozpoczyna się nowy cykl, zależny od położenia pokrętki.

UWAGA: Jeżeli pokrętkę zostanie ustawione w położeniu 24-godzinnym (24), filtr piaskowy będzie pracować przez cały czas bez żadnej przerwy.

Położenie pokrętki	Czas pracy (H)	Czas spoczynku (H)	Czas cyklu (H)
0	/	/	/
6	6	18	24
8	8	16	24
10	10	14	24
12	12	12	24
24	24	0	24
P4	4	4	8
P6	6	6	12
P8	8	8	16

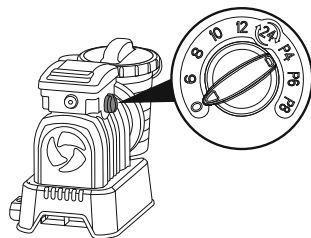

INSTRUKCJA UŻYCIA

ZAWÓR STERUJĄCY

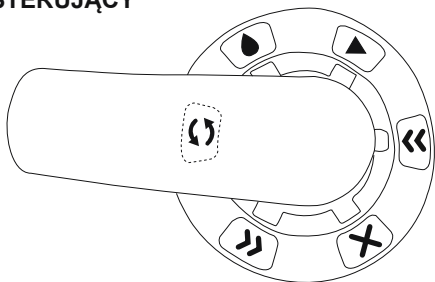

Naciśnij uchwyt zaworu sterującego i obróć do żądanej funkcji. Aby zapobiec uszkodzeniu sprzętu, zawsze wyłączaj filtr piaskowy przed zmianą funkcji zaworu sterującego.

Nie ustawiaj zaworu sterującego między dwiema funkcjami, doprowadzi to do wypływu wody z portu D. Nie włączaj ani nie używaj filtra piaskowego z zaworem sterującym ustawionym na funkcję zamkniętą, spowoduje to wzrost ciśnienia wewnętrznego i poważne uszkodzenie filtra piaskowego.

INSTRUKCJA UŻYCIA



Płukanie zwrotne

Funkcja ta służy do oczyszczania piasku; woda jest przepompowywana do dołu przez zbieracz, do góry poprzez piasek i wylewa się przez złącze D.

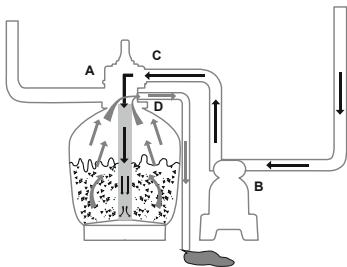

Płukanie

Funkcja ta jest używana przy pierwszym uruchomieniu, do czyszczenia oraz do wyrównania piasku po funkcji obiegu wstecznego; woda jest pompowana w dół poprzez piasek, do góry przez zbieracz i wylewa się przez złącze D.

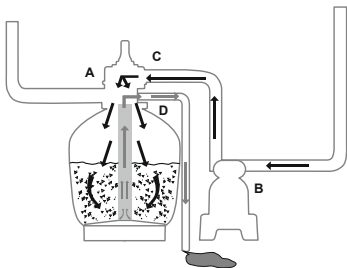

Filtrowanie

Funkcja ta to filtrowanie wody w basenie, zawór powinien być ustawiony w tej pozycji przez 99% czasu pracy. Woda jest przepompowywana przez filtr piaskowy i powraca oczyszczona do basenu.

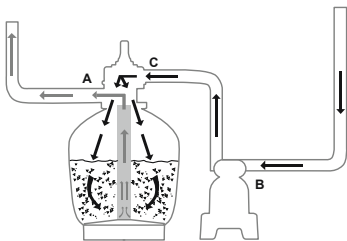

Cyrkulacja

Funkcja ta to obieg wody basenowej z pominięciem filtra; należy jej używać gdy filtr jest zepsuty, aby nieczystości zbierały się na siatkach filtrujących.

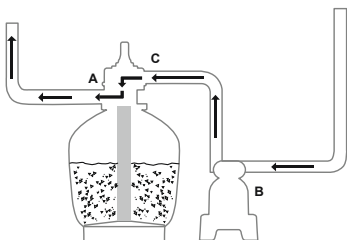

Drenaż

Funkcja ta to spuszczenie wody z basenu; kolejna funkcja, która pomija filtr, woda zamiast powracać do basenu wylewa się przez złącze D.

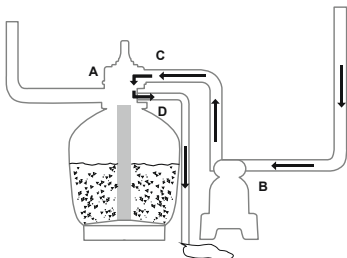

INSTRUKCJA UŻYCIA



Zamknięty

Funkcja ta powoduje zamknięcie obiegu wody pomiędzy filtrem piaskowym a basenem.

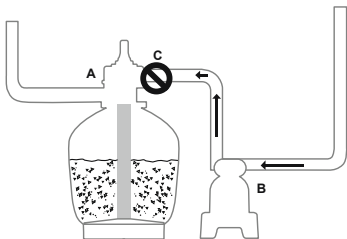

Aby uniknąć wycieku wody, przed uruchomieniem filtra piaskowego przykręć zaślepkę portu D portu (P) do portu zaworu sterującego.

Gdy zawór sterujący jest ustawiony w pozycji płukania wstecznego, płukania lub opróżniania, zdejmij zaślepkę portu D (P), woda wypłynie z portu D zaworu sterującego.

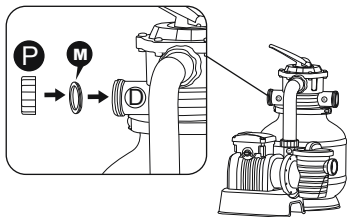

INSTRUKCJA PIERWSZEGO UŻYTKOWANIA

• Należy przeprowadzić Płukanie zwrotne oraz Płukanie w celu przygotowania pompy do pierwszego użycia, a także do umycia piasku.

WAŻNE: Ta procedura usuwa wodę z basenu, którą należy dopełnić. Natychmiast wyłącz filtr piaskowy, jeśli woda osiągnie ten sam poziom, co zawory wlotowe lub wylotowe basenu.

• Uruchoom płukanie wsteczne na 3-5 minuty, a następnie uruchom płukanie na 1 minutę.

• Teraz filtr piaskowy jest gotowy do użycia. Ustaw zawór kontrolny w pozycji 'Filtrowanie'.

WAŻNE: Przed operacją upewnij się, że zbiornik stabilnie spoczywa na bazie oraz że został on prawidłowo podłączony do pompy.



INSTRUKCJE KONSERWACJI

UWAGA: Przed rozpoczęciem jakichkolwiek czynności konserwacyjnych należy upewnić się, że filtr piaskowy jest wyłączony i odłączony, w przeciwnym razie istnieje poważne ryzyko obrażeń lub śmierci. W miarę gromadzenia się brudu w filtrze piaskowym odczyt ciśnienia na manometrze będzie wzrastał. Gdy manometr wynosi 0.62 bara (9.0 PSI) lub więcej, nadszedł czas, aby wyczyścić piasek. Aby wyczyścić złożo piasku, postępuj zgodnie ze wszystkimi instrukcjami opisanymi wcześniej w: **Płukanie wsteczne i płukanie.**

UWAGA: Ciśnieniomierz jest przeznaczony wyłącznie do celów konserwacyjnych, a wskazywane przez niego wartości są przybliżone, nie może być on stosowany jako przyrząd precyzyjny.

UWAGA: Zalecamy czyszczenie pokładu piasku raz w miesiącu lub rzadziej, w zależności od częstotliwości korzystania z basenu. Nie należy czyścić piasku zbyt często. Sugerujemy również skontaktowanie się ze sprzedawcą basenu w sprawie produktu chemicznego przeznaczonego specjalnie do czyszczenia piasku. Prawidłowa konserwacja piasku zoptymalizuje skuteczność czyszczenia i pozwoli uniknąć gromadzenia się olejów lub kamienia.

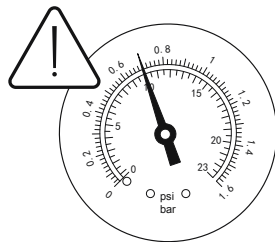

Zimowanie

W obszarach narażonych na zimowy mróz, wyposażenie basenu należy przygotować do warunków zimowych, aby chronić je przed uszkodzeniem. Dopuszczenie do zamarznięcia wody może uszkodzić filtr piaskowy i spowodować utratę gwarancji.

1. Wykonaj płukanie zwrotne filtra piaskowego.
2. Wypuść wodę z basenu postępując zgodnie ze wskazówkami zawartymi w instrukcji obsługi.
3. Odkręć nakrętkę zaworu spustowego znajdującą się w dolnej części zbiornika i wypuść pozostającą wodę.
4. Odłącz oba Węże od basenu oraz filtr piaskowy.
5. Wysyp cały piasek ze zbiornika oraz wysusz wszystkie elementy.
6. Przechowuj filtr piaskowy w suchym miejscu, niedostępnym dla dzieci.

INSTRUKCJE DEMONTAŻU I PRZECHOWYWANIA

Spuszczanie wody:

Aby uzyskać informacje na temat opróżniania, zapoznaj się z ilustracją w instrukcji.  Rysunki służą wyłącznie do celów ilustracyjnych. Mogą nie odzwierciedlać rzeczywistego produktu. Nie w skali.

Przed spuszczeniem wody z basenu upewnij się, że opróżniasz basen z dala od domu i wszelkich przedmiotów, które mogą zostać uszkodzone przez wodę. Zapoznaj się z lokalnymi przepisami dotyczącymi spuszczenia wody.

Czyszczenie:

Aby wyczyścić filtr, zapoznaj się z ilustracją w instrukcji.  Rysunki służą wyłącznie do celów ilustracyjnych. Mogą nie odzwierciedlać rzeczywistego produktu. Nie w skali.

UWAGA: Sitko należy opróżniać i oczyszczać regularnie. Brudne lub zapchane sitko będzie powodować gorszą pracę filtra piaskowego.

Przechowywanie:

Usuń wszystkie akcesoria; Przed przechowywaniem upewnij się, że filtr piaskowy, węże i sita na zanieczyszczenia są całkowicie czyste i suche. Jeśli wszystkie części nie są całkowicie suche, może pojawić się pleśń.

Przed przechowywaniem usuń i osusz piasek i przechowuj w suchym miejscu.

Zdecydowanie zalecamy demontaż filtra piaskowego, gdy temperatura otoczenia spadnie poniżej 10°C / 50°F.

Przechowuj filtr piaskowy w suchym miejscu o umiarkowanej temperaturze od 10°C / 50°F do 38°C / 100°F.

ROZWIĄZYWANIE PROBLEMÓW

Problemy	Prawdopodobne przyczyny	Rozwiązania
Piasek spływa do basenu	<ul style="list-style-type: none">• Piasek jest zbyt drobny• Zawór sterujący został przeniesiony z funkcji płukania wstecznego do funkcji filtra bez zatrzymywania filtra piaskowego• Skimmer jest zepsuty• Płukanie wsteczne i płukanie nie wystarczają do oczyszczenia piasku	<ul style="list-style-type: none">• Zalecany piasek kwarcowy #20 0,45mm do 0,85mm #20• Zatrzymaj filtr piaskowy przed przesunięciem zaworu sterującego• Wymień skimmer• Powtórz płukanie wsteczne i płukanie
Brak przepływu wody	<ul style="list-style-type: none">• Zatycki nie były usunięte• Powietrze nie zostało wypuszczone• Zawór sterujący ustawiony był w pozycji Zamknięty• Sitko zostało zablokowane• Filtr piaskowy jest uszkodzony• Węże są nieprawidłowo podłączone	<ul style="list-style-type: none">• Usuń zatycki i włóż sitka na zanieczyszczenia• Wypuść powietrze• Ustaw funkcję filtra• Oczyszcz sitko• Aby uzyskać pomoc, odwiedź sekcję pomocy technicznej na naszej stronie internetowej, www.bestwaycorp.com• Sprawdź połączenie węża
Nadmierne ciśnienie filtra	<ul style="list-style-type: none">• Brudny piasek / kulki filtracyjne Polysphere™ do basenu• Zwapniała warstwa piasku• Niedostateczne płukanie zwrotne• Ciśnieniomierz jest zepsuty	<ul style="list-style-type: none">• Wykonaj płukanie wsteczne lub płukanie / umyj kulki filtracyjne Polysphere™• Sprawdź piasek i wymień w razie potrzeby• Wykonaj cykl płukania zwrotnego, aż woda będzie czysta• Wymień ciśnieniomierz
Zawór sterujący przecieka w porcie D	<ul style="list-style-type: none">• Zawór sterujący został ustawiony pomiędzy dwoma funkcjami• Wyciek z portu D po założeniu nasadki• Mały wyciek z portu D bez nasadki• Duża ilość wody przepływającej z portu D bez korka, gdy zawór sterujący jest włączony na funkcji filtra	<ul style="list-style-type: none">• Ustaw na jednej funkcji• Wymień uszczelkę na porcie D• Zamontuj zaślepkę na porcie D• Aby uzyskać pomoc, odwiedź sekcję pomocy technicznej na naszej stronie internetowej, www.bestwaycorp.com
Wyciek wody między węzami a portami zaworu sterującego	<ul style="list-style-type: none">• Podkładka łączników jest zniszczona• Koło zębate lub plastikowy zacisk nie są prawidłowo zainstalowane• Brak uszczelki	<ul style="list-style-type: none">• Wymień podkładkę• Dokręć koło zębate lub plastikowy zacisk• Zamontuj uszczelkę

WARUNKI GWARANCJI

Aby uzyskać pomoc techniczną i zarejestrować produkt, odwiedź stronę bestwaycorp.com/support.



HASZNÁLATI ÚTMUTATÓ

58486 Hmax 1,5 Homokszűrő



Látogassa meg a Bestway YouTube-csatornáját

BIZTONSÁGI INFORMÁCIÓK

FIGYELMEZTETÉS

FONTOS BIZTONSÁGI ELŐÍRÁSOK KÉRJÜK OLVASSA EL ÉS TARTSA BE EZEKET AZ ELŐÍRÁSOKAT!

Ennek az elektromos berendezésnek az üzeme helyezésekor és használatakor mindig be kell tartani az alapvető biztonsági intézkedéseket, többek között:

- A szivattyút maradékáram-működtetésű megszakítóval (RCD) rendelkező hálózati áramellátásról kell működtetni, a névleges üzemi maradékáram pedig nem haladhatja meg a 30 mA-t.
- Az épület fali áramforrásának a medencétől legalább 4 m-re kell lennie.
- A készüléket földelt áramforrásra kell csatlakoztatni.
- **ÁRAMÜTÉSVESZÉLY!** - A szivattyú nem használható, ha ember van a medencében! Tiltsa meg a medence használatát, ha a homokszűrő megsérült.
- **NE TEMESSE BE A KÁBELT.** Úgy helyezze el a kábelt, hogy az a lehető legkevésbé legyen kitéve fűnyírónak, sövénynyírónak és más berendezésnek.
- Az áramütés-veszély csökkentése érdekében a sérült vezetéket azonnal ki kell cserélni.
- Ha a készülék kábele megsérült, a gyártó vagy hasonlóan szakképzett személy által ki kell cseréltetni, a baleset elkerülésének érdekében.
- Hosszabbítókábelek nem használhatók.
- Áramütésveszély! A homokszűrőt nem megfelelő áramforrásról üzemeltetni veszélyes, és az a homokszűrőt tönkretelheti.
- Tilos a földelő vezetéket eltávolítani vagy a csatlakozót bármilyen módon átalakítani. Tilos az átalakító csatlakozók használata. A csatlakozók vagy a földelés megfelelőségével kapcsolatos kérdésekben kérje ki szakképzett elektromos műszerész tanácsát.
- A homokszűrőt használja óvatosan. Ne húzza vagy emelje a homokszűrőt a tápvezetéknel fogva. Sohase húzza ki a csatlakozódugaszt a konnektorból a vezetéknel fogva. Óvja a vezetéket a sérüléstől. Ne tegye ki a homokszűrőt éles tárgyaktól, olajtól, mozgó alkatrészekről vagy túlzott hőhatástól származó sérüléseknek.
- A tápvezetéket a termék szállítása, tisztítása, szerelése vagy bármilyen módosítása előtt mindig ki kell húzni a konnektorból.
- Ne dugja be és ne húzza ki a készülék dugóját nedves kézzel.
- Mindig válassza le a készüléket az áramellátásról:
 - Esős időben
 - Tisztítás vagy más karbantartás esetén
 - Hagyja felügyelet nélkül szünnapokon
- Ha a készüléket előre láthatólag hosszabb ideig nem fogja használni (pl. télen), a medencekészletet szét kell szerelni, és beltérben kell tárolni.
- **VIGYÁZAT:** A készülék használata, illetve (újra)összeszerelése előtt, kérjük, minden alkalommal olvassa el az útmutatót.
- Az utasítások betartása. A medencekészletet összeszerelését minden alkalommal az utasítások szerint végezze.
- Az útmutató elvesztése esetén, kérjük, vegye fel a kapcsolatot a Bestway vállalattal, vagy keresse meg a következő weboldalon: www.bestwaycorp.com
- Az elektromos rendszereknek meg kell felelniük a huzalozásra vonatkozó országos követelményeknek. Ha kérdései vannak, kérje ki egy szakképzett villanyszerelő tanácsát.
- **VIGYÁZAT:** A homokszűrő kizárólag összeszerelhető medencékhez használható. Tilos a homokszűrőt állandóra szerelt medencékhez használni. Az összeszerelhető medencék úgy vannak megépítve, hogy azokat a tároláshoz könnyű legyen szétszerelni, majd újra összeállítani. Az állandó medencék földbe süllyesztett, a földön álló vagy épületben elhelyezett, nem szétszerelhető létesítmények.

BIZTONSÁGI INFORMÁCIÓK

- Mindig válassza le a készüléket a hálózatról összeszerelés, szétszerelés vagy tisztítás előtt.
- A készülékeket használhatják fizikailag, érzékszervileg vagy szellemileg korlátozott, továbbá a kellő tapasztalattal vagy tudással nem rendelkező személyek, megfelelő felügyelet mellett, vagy ha részesültek a készülék biztonságos használatát illető tájékoztatásban, és megértették a járulékos veszélyeket.
- A gyermekek nem játszhatnak a készülékkel.
- Amennyiben a szivattyúkon nem szerepel a fagyhatásokkal szembeni védelem, ezeket ne hagyja kültéren fagyos időjárási körülmények között.
- A tisztítást és felhasználói karbantartást csak 18 évet betöltött, az elektromos áramütés veszélyeivel tisztában lévő felnőttek végezhetik.

FIGYELEM:

- A homokszűrőt szilárd, egyenletes talajon helyezze el. A homokszűrőnek a medence szélétől legalább 2m távolságra kell lennie. A berendezést tartsa a lehető legtávolabb.
- A medencét és a homokszűrőt úgy helyezze el, hogy megfelelő legyen a szellőzés és a vízelvezetés, és hogy karbantartás esetén könnyű legyen a hozzáférés. Ne helyezze a homokszűrőt mélyedésbe, ahol meggyűlhet a víz, vagy ahol a járókelőknek útjában lehet.
- Fontos, hogy a felállított medence közelében legyen a hálózati konnektor. A homokszűrő hálózati csatlakozójának a medencétől legalább 3,5m távolságra kell lennie.
- A légköri viszonyok befolyásolhatják a homokszűrő teljesítményét és élettartamát; tegye meg a szükséges óvintézkedéseket annak érdekében, hogy a homokszűrőt megvédje a hideg vagy meleg időjárás, illetve a napsütés okozta felesleges elhasználódástól.
- Az első használat előtt ellenőrizze, hogy megvan-e a homokszűrő valamennyi alkatrésze. Kérjük, hogy az ebben a kézikönyvben található ügyfélszolgálati címen értesítse a Bestway-t, ha a vásárláskor bármely alkatrész hibás vagy hiányzik.
- Minden sérült alkatrész a lehető leghamarabb ki kell cserélni. Csak a gyártó által jóváhagyott alkatrészeket használja.
- Ügyeljen rá, hogy gyerekek vagy felnőttek ne támaszkodjanak neki és ne üljenek rá a berendezésre.
- A homokszűrőbe ne tegyen semmiféle vegyi anyagot.
- Ha vegyszereket használ a medence vizének tisztításához, akkor tartsa be a minimális szűrési időt, hogy védje a vizet használók/úszók egészségét - a minimális szűrési idő a helyi egészségügyi előírások függvénye.
- A termék telepítéséhez csak a gyártó által szállított vagy meghatározott anyagok használhatók.
- Alapvető fontosságú, hogy meggyőződjön arról, hogy a szivókimenetek nincsenek akadályozva.
- A szűrőrendszeren végzendő karbantartási műveletek idejére tanácsos leállítani a szűrést.
- Rendszeresen ellenőrizze, hogy a szűrő nem tömődött-e el.
- Tanácsos hetente ellenőrizni, hogy nincs-e szükség visszamosásra vagy tisztításra. A medenceviz tisztaságának biztosításához minimum napi 8 órás szűrési üzemidő szükséges.
- Létfonosságú, hogy a sérült alkatrészeket vagy alkatrészcsoportokat a lehető leghamarabb kicserélje. Csak a termék forgalmazásáért felelős személy által jóváhagyott részegységeket használjon.
- Minden szűrőt és szűrőközeget rendszeresen ellenőrizni kell, hogy nem gyűlt-e fel törmelék, ami akadályozná a szűrés megfelelőségét. Az esetlegesen már használt szűrőközeg ártalmatlanításának szintén meg kell felelnie a vonatkozó jogszabályoknak.
- Vegye figyelembe az útmutatóban foglalt összes biztonsági előírást és javaslatot. Amennyiben a szivattyúval, illetve bármely keringtetésért felelős eszközzel kapcsolatban kétsége merülne fel, forduljon képesített telepítőhöz, illetve a gyártóhoz/importhöz/forgalmazóhoz. A vízkeringtetési rendszernek meg kell felelnie az uniós és a nemzeti, illetve helyi jogszabályoknak – különösen az elektromosság vonatkozásában. A szelephelyzet, szivattyúméret, rácsméret módosítása hatással lehet az áramlásra, ezáltal a szivási sebesség megnövekedhet.
- A termék nem iparszerű használatra lett tervezve.

ALAPOSAN OLVASSA EL, ÉS TEGYE FÉLRE AZ ÚTMUTATÓT, HOGY A JÖVŐBEN BÁRMIKOR BELENÉZHESSEN. ŐRIZZE MEG EZT AZ ÚTMUTATÓT

ÁRTALMATLANÍTÁS



Az elektromos termékek nem képezhetik a háztartási hulladék részét. Éljen az újrahasznosítás lehetőségével, ha elérhetőek a megfelelő létesítmények. Az újrahasznosításra vonatkozó tanácsok tekintetében tájékozódjon az önkormányzatnál vagy a forgalmazónál.

TERMÉKLEÍRÁS

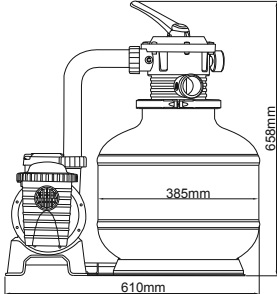
	Szűrőátmérő:	385 mm
	Tényleges szűrőfelület:	0,11 m ² (1,18 ft ²)
	Max. üzemi nyomás:	1,59 Bar (23 PSI)
	Homokszűrő üzemi nyomás:	<0,62 Bar (9,0 PSI)
	Max. vízhőmérséklet:	35°C (95°F)
	Használat:	20-as számú szilikahomokkal (0,45–0,85 mm) / Polysphere™ medenceszűrő labdákkal
	20-as számú szilikahomokkal (0,45–0,85 mm) Kapacitás:	Körülbelül 36 kg (79,4 font)
Polysphere™ medenceszűrő labdák Kapacitás:	Körülbelül 1 kg (2,20 font)	
MEGJEGYZÉS: Ha a készlet nem tartalmaz 20-as számú szilikahomokat (0,45–0,85 mm) / Polysphere™ medenceszűrő labdákat, látogasson el a www.bestwaycorp.com weboldalra.		

SZÜKSÉGES ALKATRÉSZEK ÉS SZERSZÁMOK



Hasonlítsa össze a dobozban lévő alkatrészeket a jelen kézikönyvben felsorolt alkatrészekkel. Ellenőrizze, hogy a berendezés részegységei a ténylegesen megvásárolni kívánt modellnek felelnek meg. Ha a vásárlást követően bármilyen alkatrész sérülése vagy hiánya merül fel, látogasson el webhelyünkre: bestwaycorp.com/support.

A homokszűrő összeszerelése előtt, kérjük, száján rá néhány percet, hogy megismerkedjen az alkatrészekkel.

Ehhez csavarhúzó szükséges (nincs mellékelve).



ÖSSZESZERELÉSI UTASÍTÁSOK

Áttekintés

1. A homokszűrőt szilárd, egyenes talajon, lehetőleg betonlapon kell elhelyezni.

A homokszűrőt úgy helyezze el, hogy valamennyi kimenet és a szabályozószелеp könnyen hozzáférhető legyen az üzemeltetéshez, javításhoz és a téliesítéshez.

2. Az EN60335-2-41 TEST szabvány értelmében a homokszűrőt a használata előtt függőleges helyzetben a talajhoz vagy stabil, fából vagy betonból készült talapzathoz kell erősíteni, hogy a homokszűrő esetleges feldőlését megelőzzék. A teljesen összeszerelt homokszűrő súlya meghaladja a 18kg-ot. A szerelőnyílások átmérőjének 8mm nagyságúnak kell lennie és azoknak egymástól 86mm távolságra kell elhelyezkedniük. A homokszűrőnek a talapzathoz való rögzítéséhez használjon két darab maximum 8mm átmérőjű csavart anyacsavarral.

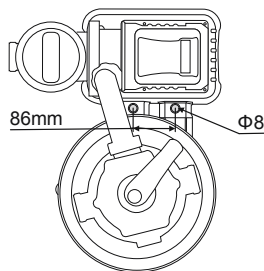

Összeszerelési Utasítások

A telepítési utasításokért olvassa be az előlapon található QR-kódot, vagy kövesse a kézikönyvben található ábrákat.  Az ábrák csak illusztrációként szolgálnak. Az ábrák nem feltétlenül a vonatkozó terméket mutatják. Az ábrák nem méretarányosak. A Bestway nem vállal felelősséget a termék nem megfelelő kezelésének vagy a jelen utasítások figyelmen kívül hagyásának betudható károkért.

Hasznos Telepítési Tippek:

FONTOS: A tömlő csatlakoztatása előtt bizonyosodjon meg arról, hogy a tömitést megfelelően felszerelte a szivattyúra.

FONTOS: Ne működtesse szárazon a homokszűrőt. Győződjön meg arról, hogy a medence bemenete és kimenete nincs lezárva, és ezeket teljesen víz fedi. A homokszűrő bekapcsolása előtt hajtja végre a légtelenítési eljárást az ábra szerint. 

LÉGTENELÍTÉSI ELJÁRÁS: A homokszűrő bekapcsolása előtt és minden karbantartási művelet után kövesse az

ÖSSZESZERELÉSI UTASÍTÁSOK

alábbi lépéseket a levegő eltávolításához. A művelet elmaradása nagyban befolyásolja a termék élettartamát.

MEGJEGYZÉS: Fontos, hogy ezt az eljárást a szivattyú minden egyes téliesítést, karbantartást és a homokágy visszamosását követő indításakor elvégezze.

FONTOS: A homokszűrő károsodásának megelőzése érdekében ne tegyen klórt a szűrőbe.

Ha nem a javasolt méretű szűrőhomokot használja, a szűrési teljesítmény csökkenhet, a homokszűrő pedig károsodhat, ami a jótállás elvesztését eredményezi.

FONTOS: Bizonyos apró törmelék átjuthat a homokon, és visszakerülhet a medencébe. Ez természetes, különösen akkor, ha a törmelék finom vagy üledékes. Ennek a korlátozására javasoljuk a karbantartási utasítások követését, illetve szükség szerint végezzen visszamosást és öblítést.

Ha nagy mennyiségű szennyeződést tartalmazó medencealjat tisztít meg, javasoljuk, hogy végezzen visszamosást a homokon, amikor félig befejezte a medence megtisztítását.

Bekapcsolás előtt, kérjük, alaposan olvassa el a használati útmutatót.

IDŐZÍTÓ

1. Csatlakoztassa a tápellátáshoz, és fordítsa a gombot a kívánt helyzetbe. A homokszűrő működésbe kezd.
2. Forgassa a gombot „0” állásba. A homokszűrő működése leáll.
3. Bekapcsolás után beállíthatja az üzemi időt, a pihenőidőt és a ciklusidőt a gomb megfelelő pozícióba forgatásával. További részletek ügyében lásd a táblázatot.
4. Amikor az időzítőgombot új pozícióba állítja, a szűrő előző ciklusa automatikusan leáll, hogy az új ciklus kezdetét vehesse.
5. A szűrő minden egyes bekapcsolásakor vagy újraindításakor új ciklus veszi kezdetét az időzítőgomb pozícióját alapul véve.

MEGJEGYZÉS: Amennyiben a gomb a 24 óra pozícióban (24) található, a homokszűrő folyamatosan működik pihenőidőszak nélkül.

Gomb pozíciója	Üzemi idő (ó)	Pihenőidő (ó)	Ciklusidő (ó)
0	/	/	/
6	6	18	24
8	8	16	24
10	10	14	24
12	12	12	24
24	24	0	24
P4	4	4	8
P6	6	6	12
P8	8	8	16

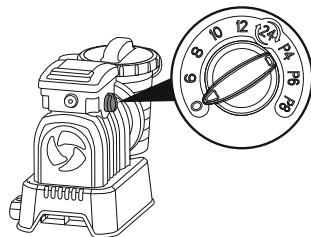

HASZNÁLATI UTASÍTÁSOK

VEZÉRLŐSZELEP

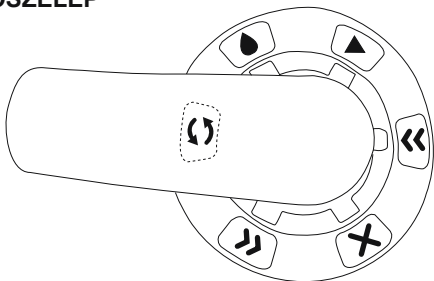

Nyomja le a vezérlőszelep markolatát, és forgassa el a kívánt funkció állásába. A berendezés károsodásának megelőzése érdekében a vezérlőszelep funkciójának az átváltása előtt mindig kapcsolja ki a homokszűrőt. Ne állítsa a vezérlőszelepet két funkció közé, különben víz áramlik ki a D csatlakozóból.

Ne kapcsolja be, illetve ne működtesse a homokszűrőt a vezérlőszelep zárt helyzetében, ellenkező esetben a belső nyomás megemelkedik, és a homokszűrő súlyosan károsodhat.

HASZNÁLATI UTASÍTÁSOK



Viissamosás

Ez a funkció a homokszűrő tisztítására szolgál; a vizet a szivattyú keresztül nyomja a csatlakozó perselyen, felfelé a homokágyon, majd az a D kimeneten keresztül távozik.

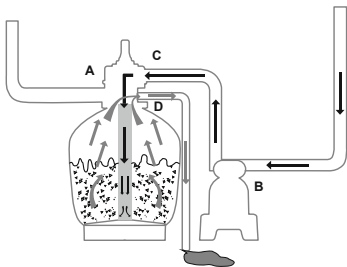

Öblítés

Ez a funkció az első indításnál szükséges és a későbbi tisztításra, illetve az utánöblítést követően a homokágy elegyengetésére szolgál; a vizet a szivattyú keresztül nyomja a homokágyon, felfelé a csatlakozó perselyen, majd az a D kimeneten keresztül távozik.

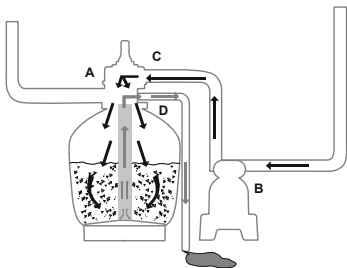

Szűrés

Ez a funkció a medence vízének szűrésére szolgál, és a szelep a használat 99%-a során ebben az állásban marad. A vizet a szivattyú keresztül pumpálja a homokon, majd az megtisztulva kerül vissza a medencébe.

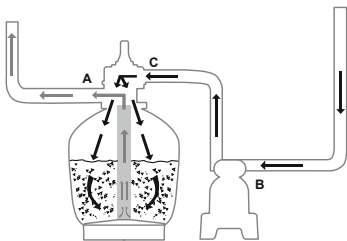

Forgatás

Ez a funkció a homokszűrő megkerülésével forgatja a medence vizét; ezt a funkciót a szűrő meghibásodása esetén használjuk a szennyeződések összegyűjtésére a szűrőrácsokon.

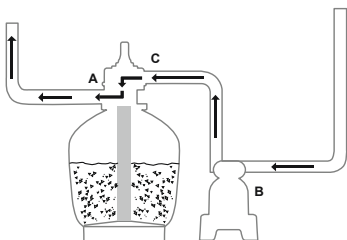

Leeresztés

Ez a funkció a medence vízének leeresztésére szolgál; a víz itt sem kerül be a homokszűrőbe, hanem a D kimeneten át távozik, és nem kerül vissza a medencébe.

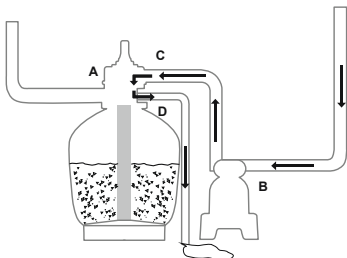

HASZNÁLATI UTASÍTÁSOK



Elzárás

Ezzel a funkcióval zárhatjuk el a vízáramlást a homokszűrő és a medence között.

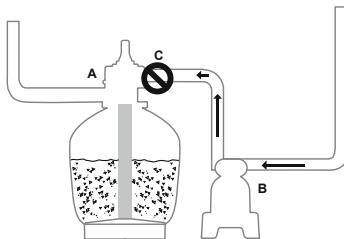

A vízszivárgás megakadályozása érdekében a homokszűrő működtetése előtt csavarja fel a D csatlakozó sapkáját (P) a vezérlőszелеp D csatlakozójára.

Ha a vezérlőszелеpet Visszamosás, Öblítés, illetve Leeresztés állásba állítja, távolítsa el a D csatlakozó sapkáját (P), és a vizet a rendszer a vezérlőszелеp D csatlakozóján fogja kivezetni.

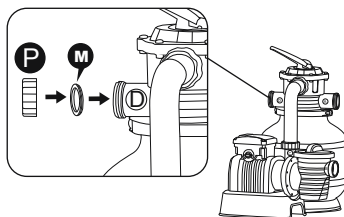

TEENDŐK AZ ELSŐ ALKALOMMAL VALÓ HASZNÁLAT ESETÉN

• A Visszamosás és Öblítés funkció a szivattyú első használatra való felkészítésére, illetve a homok átmosására használatos.

FONTOS: Ez az eljárás eltávolítja a medencében lévő, lecserélni kívánt vizet. Azonnal kapcsolja ki a homokszűrőt, ha a vízszint eléri a medence bemeneti vagy kimeneti szelepeinek a szintjét.

• Futtasson Visszamosást 3-5 percig, majd futtassa az Öblítést 1 percig.

• A homokszűrő most már használatra kész. Állítsa a szabályozószелеpet Szürés állásba.

FONTOS: A művelet előtt győződjön meg arról, hogy a tartály stabilan áll a talapzatán és megfelelően van a szivattyúhoz csatlakoztatva.



Visszamosás

Öblítés

KARBANTARTÁSI UTASÍTÁSOK

VIGYÁZAT: A karbantartási munkálatok elkezdése előtt mindenképpen kapcsolja ki és válassza le a hálózatról a homokszűrőt, ellenkező esetben súlyos sérülés vagy halál kockázata áll fenn. A szennyeződés homokszűrőben való felgyülemlésével párhuzamosan a nyomásmérő által mért nyomás emelkedni fog. Ha a nyomásmérőn látható érték 0,62 bar (9,0 psi) vagy magasabb, ideje megtisztítani a homokot. A homoktágya tisztítását az előzőekben a „Visszamosás és öblítés” c. részben részletezett módon végezze.

MEGJEGYZÉS: A nyomásmérő csak karbantartási célt szolgál, és a nyomásmérő értéke csak tájékoztató érték, a mérő nem használható precíziós műszerként.

MEGJEGYZÉS: Javasoljuk, hogy a medence használatától függően legfeljebb havi egyszer tisztítsa meg a homoktágyát. Ne tisztítsa a homokot túl gyakran. Továbbá javasoljuk, hogy vegye fel a kapcsolatot a medenceforgalmazóval olyan vegyszer beszerzése ügyében, amelyek kifejezetten homoktisztításra készültek. A homok helyes karbantartásával optimalizálhatja a tisztítási hatékonyságot, illetve elkerülheti az olaj és vízkő felgyülemését.

Téliesítés

A téli fagynak kitett helyiségekben elhelyezett medencei berendezéseket a károsodásuk megelőzése érdekében téliesíteni kell. Ha hagyja, hogy a víz megfagyjon, a jég tönkre fogja tenni a homokszűrőt, a garancia pedig érvényét veszti.

1. Mossa vissza a homokszűrőt.
2. A medence leeresztését a medence használati útmutatója szerint végezze.
3. Csavarja le a leeresztőszелеp sapkáját a tartály alján, és engedje le a maradék vizet.
4. Válassza le a két tömlőt a medencéről és a homokszűrőről.
5. Teljes mértékben öntse ki a homokot a tartályból, és szárítsa meg az összes részegységet.
6. Tárolja a homokszűrőt száraz, gyermekektől távol eső helyen.

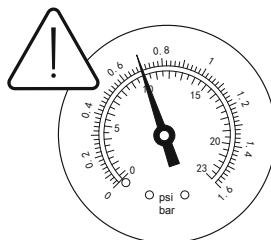

SZÉTSZERELÉSI ÉS TÁROLÁSI UTASÍTÁSOK

Leeresztés:

A leeresztés ügyében tájékozódjon a kézikönyvben található ábrákból.  Az ábrák csak illusztrációként szolgálnak. Az ábrák nem feltétlenül a vonatkozó terméket mutatják. Az ábrák nem méretarányosak.

A medence vizének leeresztése előtt győződjön meg arról, hogy a medencevizet a háztól és a vízkárra érzékeny tárgyaktól távol vezeti el. Ellenőrizze a vízelvezetésre vonatkozó helyi előírásokat.

Tisztítás:

A tisztítás ügyében tájékozódjon a kézikönyvben található ábrákból.  Az ábrák csak illusztrációként szolgálnak. Az ábrák nem feltétlenül a vonatkozó terméket mutatják. Az ábrák nem méretarányosak.

FIGYELEM: A Szűrőszítát bizonyos időközönként ki kell üríteni és kitisztítani. A szennyezett és eldugult szűrőszita a homokszűrő hatékonyságát csökkenti.

Tárolás:

Távolítsa el az összes tartozékot; győződjön meg arról, hogy a homokszűrő, a tömlők és a törmelékcsűrők teljesen tiszták és szárazak a tárolás előtt. Ha nem teljesen száraz minden alkatrész, penész jelenhet meg rajtuk.

Tárolás előtt távolítsa el és szárítsa meg a homokot, tárolását pedig száraz helyen végezze.

Határozottan javasoljuk, hogy szerelje le a homokszűrőt, ha a környezeti hőmérséklet nem éri el a 10 °C (50 °F) értéket.

Tárolja a homokszűrőt és a tartozékokat száraz, 10 °C és 38 °C (50 °F és 100 °F) közötti hőmérsékletű helyen.

HIBAELHÁRÍTÁS

Problémák	Lehetséges okok	Megoldások
Homok áramlik a medencébe	<ul style="list-style-type: none">• A homok szemcsemérete túl kicsi• A vezérlőszélepet a homokszűrő leállítása nélkül kapcsolták át visszamosás funkcióról a szűrés funkcióra• Az uszadékszűrő törött• A visszamosás és öblítés funkció nem elégséges a homok megtisztításához	<ul style="list-style-type: none">• 20-as számú, 0,45 ... 0,85 mm-es szilikahomok használata javasolt• Állítsa le a homokszűrőt a vezérlőszélepek átkapcsolása előtt• Cserélje le az uszadékszűrőt• Ismételje meg a visszamosás és öblítés műveletet
Nincs vízáramlás	<ul style="list-style-type: none">• A záródugók nem lettek eltávolítva• A légtelenítés nem lett elvégezve• A vezérlőszélepek zárt helyzetbe lettek állítva• A szűrő eltömődött• A homokszűrő eltört• Helytelenül csatlakoztatott tömlők	<ul style="list-style-type: none">• Távolítsa el a záródugókat, és helyezze be a törmelékcsűrőket• Légtelenítsen• Állítsa a készüléket szűrésfunkcióra• Tisztítsa meg a szűrőt• Támogatás ügyében látogassa meg a webhelyünk ügyféltámogatás részét, www.bestwaycorp.com• Ellenőrizze a tömlő csatlakozását
Túlzott szűrőnyomás	<ul style="list-style-type: none">• Szennyezett homok / Polysphere™ medenceszűrő labdák• Elvirkövesedett homokágy• Elégtelen visszamosás• A nyomásmérő eltört	<ul style="list-style-type: none">• Hajtson végre Visszamosást vagy Öblítést / mossa meg a Polysphere™ medenceszűrő labdákat• Ellenőrizze a homokot, és szükség esetén cserélje le• Végezzen visszamosást addig, amíg a kifolyó víz tiszta nem lesz• Cserélje le a nyomásmérőt
A vezérlőszélepek szivárog a D csatlakozóból	<ul style="list-style-type: none">• A vezérlőszélepek két funkció közé lett állítva• Szivárgás a D csatlakozóból a sapka felszerelése után• Kis szivárgás a sapka nélküli D csatlakozóból• Nagy mennyiségű víz áramlik a sapka nélküli D csatlakozóból, amikor a vezérlőszélepek szűrés pozícióban található	<ul style="list-style-type: none">• Állítsa a készüléket egy funkcióra• Cserélje ki a tömítést a D csatlakozóhoz• Helyezze a sapkát a D csatlakozóra• Támogatás ügyében látogassa meg a webhelyünk ügyféltámogatás részét, www.bestwaycorp.com
Vízszivárgás a tömlők és a vezérlőszélepek csatlakozói között	<ul style="list-style-type: none">• A csatlakozók alátétgyűrűje törött• A szerelvény vagy a műanyag kapocs nincs megfelelően felszerelve• Hiányzik a tömítés	<ul style="list-style-type: none">• Cserélje le az alátétgyűrűt• Szorítsa meg a szerelvényt vagy a műanyag kapcsot• Szerelje be a tömítést

JÓTÁLLÁSI FELTÉTELEK

Támogatás és termékregisztráció ügyében látogasson el a bestwaycorp.com/support oldalra.



BRUKSANVISNING

58486 Hmax 1,5 m Sandfilter



Besök Bestways YouTube-kanal

SÄKERHETSINFORMATION

VARNING

VIKTIGA SÄKERHETSANVISNINGAR LÄS OCH FÖLJ ALLA SÄKERHETSANVISNINGAR

Då du installerar och använder denna elektriska utrustning, ska du alltid följa grundläggande säkerhetsåtgärder, inklusive följande:

- Pumpen måste strömföras genom en isolertransformator eller få sin ström genom en jordfelsbrytare (RCD) med en återstående driftström som inte överstiger 30 mA.
- Strömkällan på väggen ska vara minst 4 m ifrån poolen.
- Produkten måste föras med ström från en jordad strömkälla.
- **RISK FÖR ELEKTRISK STÖT** - Pumpen får inte användas medan någon är i poolen! Förbjud tillgång till poolen om sandfiltret inte fungerar.
- **GRÅV INTE NER SLADDEN.** Placera sladden så att den inte skadas av gräsklippare, häcksaxar eller annan utrustning.
- För att minska risken för elektrisk stöt, byt omedelbart ut en skadad kabel
- Om elkabeln är skadad måste den bytas ut av tillverkaren, dess serviceombud eller liknande behöriga personer, för att undvika fara.
- Förlängningsladdar får ej användas.
- Risk för elektrisk stöt. Det är farligt att använda sandfiltret med en felaktig strömförsörjning och det leder till permanenta skador på sandfiltret.
- Ta inte bort jordningsstiftet och ändra inte kontakten på något sätt. Använd inte adapters. Konsultera en kvalificerad elektriker för eventuella frågor i samband med kontakter eller jordning.
- Hantera sandfiltret med omsorg. Dra eller bär inte sandfiltret genom att hålla i strömkabeln. Dra aldrig ut en kontakt ur uttaget genom att rycka i kabeln. Skydda kabeln mot avskavningar. Utsätt aldrig sandpumpen för vassa föremål, olja, rörliga delar eller värme.
- Koppla alltid bort denna product från eluttaget innan du avlägsnar, rengör, utför service eller reglerar produkten.
- Koppla inte i eller ur produkten med våta händer.
- Koppla alltid ur produkten:
 - På regniga dagar
 - Innan rengöring eller annat underhåll
 - Lämna den obevakad under semestern
- När produkten ej används under en längre tid, såsom under vintern, ska poolsetet demonteras och förvaras inomhus.
- **VARNING:** Läs instruktionerna innan produkten tas i bruk och före varje installation/montering.
- Säker förvaring av instruktionerna. För återuppbyggnad av poolsetet, vänligen kontrollera instruktionerna varje gång.
- Om instruktionerna saknas, kontakta Bestway eller sök efter dem på webbplatsen: www.bestwaycorp.com
- Elektriska anläggningar måste följa nationella anslutningsföreskrifter. Rådfråga en behörig elektriker om du har frågor.
- **FÖRSIKTIGT:** Detta sandfilter ska endast användas för pooler som kan förvaras. Använd den inte för permanent installerade pooler. En pool som kan förvaras är konstruerad så att den kan demonteras lätt för förvaring och sedan återmonteras för användning. En permanent installerad pool är konstruerad på eller i marken eller i en byggnad där den inte lätt kan demonteras för förvaring.
- Koppla alltid bort produkten från elnätet innan montering, demontering eller rengöring.

SÄKERHETSINFORMATION

- Produkten kan användas av personer med nedsatt fysisk rörelseförmåga, sensorisk eller intellektuell förmåga eller av personer med bristande erfarenhet och kunskap, om de har fått handledning eller instruktioner gällande användning av produkten så att de är införstådda med riskerna.
- Barn får inte leka med produkten.
- Pumpar som inte är skyddade mot frysskador ska inte lämnas utomhus när det är kallt väder.
- Rengöring och underhåll måste utföras av en vuxen som är 18 år eller äldre och som är bekant med risken för elstötår.

OBS:

- Placera sandfiltret på ett statigt och jämnt underlag. Se till att sandfiltret är minst 2 meter från poolen. Håll avståndet så långt det är möjligt.
- Var noga med poolens och sandfiltrets placering så att en lämplig ventilation, tömning och åtkomst för rengöring finns tillgänglig. Placera aldrig sandfiltret på en plats där den kan samla vatten eller på en stig där många människor går.
- Kontakten ska vara tillgänglig efter poolens installation. Sandfiltrets kontakt ska vara på ett avstånd av minst 3,5m från poolen.
- Väderförhållanden kan påverka sandfiltrets prestanda och livslängd; vidta lämpliga åtgärder för att skydda sandfiltret mot onödigt slitage som kan uppstå under perioder av kyla eller varmt väder eller vid långvarig kontakt med solen.
- Undersök och kontrollera att alla sandfiltrets beståndsdelar finns närvarande före användning. Informera Bestway på kundserviceadressen som anges i bruksanvisningen om eventuella fabriktionsfel eller delar som saknades vid inköpstillfället.
- Det är viktigt att alla slitna delar byts ut så snart som möjligt. Använd endast delar som tillverkaren har godkänt.
- Låt inte barn eller vuxna luta sig eller sitta på produkten.
- Tillsätt inte kemikalier i sandfiltret.
- Om kemiska produkter används för att rena poolens vatten, rekommenderar vi att följa den minimala filtreringstiden för att skydda badarnas hälsa enligt hälsoföreskrifterna.
- Endast medel tillhandahållna eller specificerade av tillverkaren ska användas tillsammans med installation av produkten.
- Det är nödvändigt att kontrollera att sugöppningarna inte är blockerade.
- Vi råder dig att stoppa filtreringen under underhållsarbeten på filtreringssystemet.
- Övervaka regelbundet filtrets igentäppningsnivå.
- En veckokontroll för backspolning eller rengöring rekommenderas. En minimal daglig filtreringstid på 8 timmar rekommenderas för att garantera rent poolvatten.
- Det är nödvändigt att byta skadad utrustning eller uppsättning av utrustning så snabbt som möjligt. Använd endast delar godkända av personer som ansvarar för produktens placering på marknaden.
- Alla filter och filtermaterial ska kontrolleras regelbundet för att säkerställa att det inte finns några smutsrester som förhindrar god filtrering. Kassering av alla använda filtermaterial ska överensstämma med gällande bestämmelser/lagstiftningar.
- Iaktta alla säkerhetskrav och rekommendationer som beskrivs i bruksanvisningen. Kontakta en kvalificerad installatör eller tillverkaren/importören/distributören om du är osäker på pumpen eller någon av cirkulationsanordningarna. Installationen av vattencirkulationen ska överensstämma med Europeiska och nationella/lokala bestämmelser, särskilt när det handlar om elektriska frågor. Ändringar på ventilens position, pumpens eller gallrets storlek kan orsaka ett förändrat flöde och sughastigheten kan ökas.
- Produkten är ej för kommersiellt bruk.

LÄS BRUKSANVISNINGARNA NOGGRANT OCH SPARA FÖR FRAMTIDA BEHOV.

SPARA DESSA INSTRUKTIONER

AVFALLSHANTERING



Elektroniska produkter ska inte kastas tillsammans med hushållsavfall. Lämnas in till en återvinningscentral.
■ Kontrollera med din lokala myndighet eller återförsäljare angående återvinning.

PRODUKTBESKRIVNINGAR

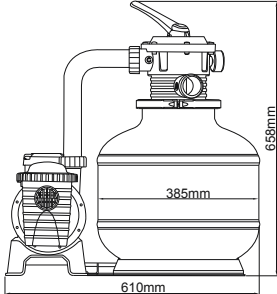
	Filtrets diameter:	385 mm
	Faktiskt filterområde:	0,11 m ² (1,18 ft ²)
	Max. driftstryck:	1,59 Bar (23 PSI)
	Sandfiltrets driftstryck:	<0,62 Bar (9,0 PSI)
	Max. vattentryck:	35°C
	Används med:	#20 Kvarssand (0,45-0,85 mm) / Polysphere™ Pool Filterbollar
	#20 Kvarssand (0,45-0,85 mm) Kapacitet:	Cirka 36 kg
	Polysphere™ Pool Filterbollar Kapacitet:	Cirka 1 kg
	OBS: Om #20 Kvarssand (0,45-0,85 mm) / Polysphere™ Pool Filterbollar inte ingår i uppsättningen, vänligen besök webbplatsen www.bestwaycorp.com .	

DELAR OCH VERKTYG SOM BEHÖVS



Jämför delarna i din box med de delar som anges i denna bruksanvisning. Kontrollera att utrustningens komponenter motsvarar den modell som du hade för avsikt att köpa. Om någon del är skadad eller saknas vid inköpstillfället, besök vår hemsida bestwaycorp.com/support.

Innan du monterar sandfiltret, ska du ägna några minuter åt att bekanta dig med sandfiltrets delar.

Du kommer att behöva en skruvmejsel (ingår ej).



INSTALLATIONSINSTRUKTIONER

Översikt

- Sandfiltret ska placeras på ett stabilt och jämnt underlag, helst ett betongunderlag. Placera sandfiltret så att portar och kontrollventiler är tillgängliga för användning, service och vinterbehandling.
- EN60335-2-41 TEST-standarderna kräver att sandfiltret är vertikalt installerat på marken eller på en piedestal av trä eller cement innan du använder det för att förhindra att sandfiltret plötsligt faller. Ett helt monterat sandfilter överskrider 18kg. Monteringshålen ska vara 8mm i diameter och vara på 86mm avstånd. Använd två muttrar med max. 8mm i diameter för att fästa sandfiltret vid piedestalen.

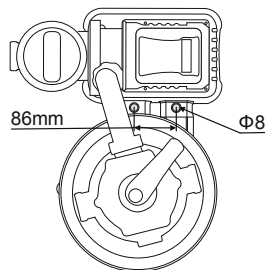

Monteringsinstruktioner

För installationsanvisningar, skanna QR-koden på framsidan av omslaget eller följ illustrationerna i handboken.  Ritningarna är endast avsedda som illustrationer. Återspeglar eventuellt inte den faktiska produkten. Ej skalenliga. Bestway ansvarar inte för skador på produkten som orsakats av felaktig hantering eller underlåtenhet att följa dessa instruktioner.

Användbara Installationstips:

VIKTIGT: Innan du fäster slangen, se till att packningen har installerats korrekt på pumpen.

VIKTIGT: Sandfiltret får inte torköras. Se till att både poolens inlopp och utlopp är öppna och helt täckta av vatten. Innan sandfiltret kopplas på ska luftutsläppet utföras enligt bilden. 

UTSLÄPP AV LUFT: Följ dessa steg för att släppa ut luft innan du slår på sandfiltret och efter varje underhållsåtgärd. Om denna åtgärd inte utförs kommer produktens livslängd att påverkas kraftigt.

OBS: Det är viktigt att upprepa detta moment varje gång som du startar pumpen efter vinterförvaring, underhåll och backspolning av sandbädden.

INSTALLATIONSINSTRUKTIONER

VIKTIGT: Lägg inte klor i silen. Detta kan skada sandfiltret.

Om du inte använder den rekommenderade storleken på filtren kommer filtreringsprestandan att försämrans och sandfiltret kan skadas, vilket gör att garantin upphör att gälla.

VIKTIGT: En del småskräp kan passera genom sanden och tillbaka in i poolen. Detta är normalt, särskilt om skräpet är fint eller silt. För att begränsa detta är det bättre att följa underhållsinstruktionerna och backspola och skölja vid behov.

När du dammsuger botten av poolen som har en stor mängd skräp, föreslår vi att du backspolar sanden när du är klar med rengöringen av halva poolen.

Innan du sätter på pumpen, vänligen läs bruksanvisningen noggrant.

TIMER

1. Anslut till strömkällan och vrid ratten till önskat läge. Sandfiltret kommer att börja arbeta.
2. Vrid ratten till läge "0". Sandfiltret kommer att sluta fungera.
3. Efter igångsättning, kan du ställa in arbetstid, vilotid, och cykeltid genom att vrida knoppen till önskad position. Se tabellen nedan för ytterligare detaljer.
4. När timer-knappen är flyttad till ny position, raderas den tidigare cykeln automatiskt och en ny cykel kan börja.
5. Varje gång filtret är påslaget eller omstartat kommer en cykel att börja baserat på timer-knappens position.

UPPMÄRKSAMMA: Om knoppen är inställd på 24-timmars position (24), kommer sandfiltret arbeta kontinuerligt utan vilotid.

Rattens Position	Drifttid (H)	Vilotid (H)	Cycle period (H)
0	/	/	/
6	6	18	24
8	8	16	24
10	10	14	24
12	12	12	24
24	24	0	24
P4	4	4	8
P6	6	6	12
P8	8	8	16

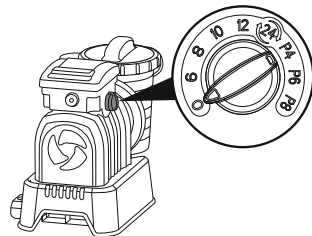

BRUKSANVISNING

KONTROLLVENTIL

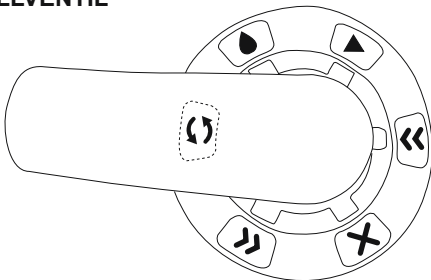

Tryck ned styrventilens handtag och vrid till önskad funktion. För att undvika skador på utrustningen, stäng alltid av sandfiltret innan du ändrar styrventilens funktion.

Ställ inte in reglerventilen mellan två funktioner, eftersom det kan leda till att vatten rinner ut från port D.

Sandfiltret får inte startas eller användas när reglerventilen är inställd på stängd funktion, eftersom det inre trycket då ökar och sandfiltret skadas allvarligt.

BRUKSANVISNING



Backspolning

Denna funktion används för att rengöra sandbädden; vatten pumpas ner genom anslutningshjulet, upp mot sandbädden och deponeras utanför D-porten.

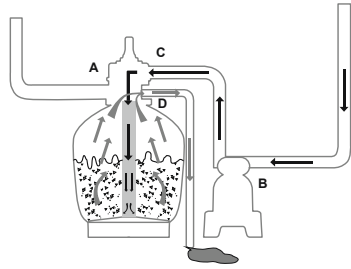

Skölj

Denna funktion används för grundläggande start, rengöring och utslätning av sandbädden efter spolningen; vattnet pumpas ner genom sandbädden, up genom anslutningshjulet och deponeras utanför D-portens ventil.

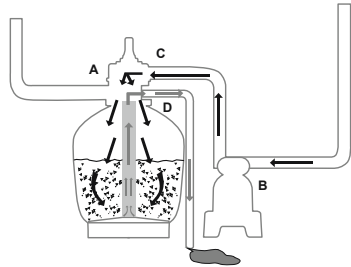

Filter

Denna funktion används för att filtrera poolvattnet och ska användas i 99% av tiden. Vattnet pumpas genom sandfiltret där det renas och återsänds till poolen.

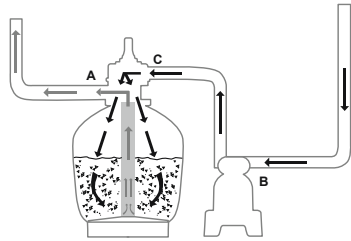

Cirkulera

Denna funktion gör så att poolvattnet cirkulerar genom att passera förbi sandfiltret. Använd denna funktion om filtret är trasigt för att samla skräp på skräpskärmen.

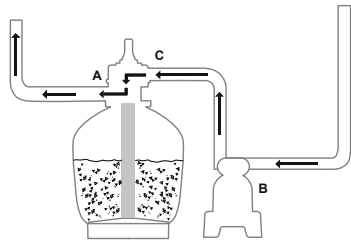

Tömning

Denna funktion tömmer vatten ur poolen; en annan inställning för att komma förbi filtret, och vattnet pumpas och deponeras utanför D-porten i stället för att återgå till poolen.

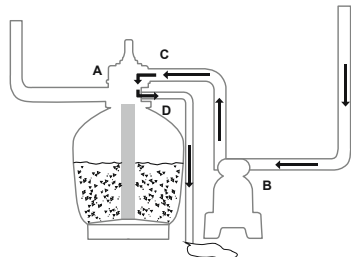

BRUKSANVISNING



Stängt

Denna funktion stoppar vattenflödet mellan sandfiltret och poolen.

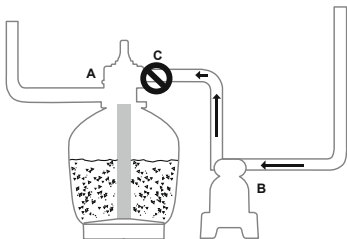

För att undvika vattenläckage, skruva fast Port D-locket (P) på styrventilens Port D innan sandfiltret tas i drift. När styrventilen är inställd på backspolning, sköljning eller dränering, ta bort PortD-locket (P), kommer vatten att rinna ut från styrventilens port D.

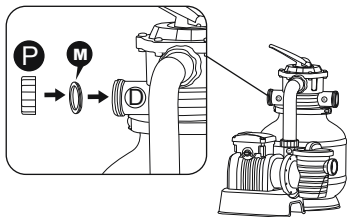

ANVISNINGAR FÖR FÖRSTA ANVÄNDNINGEN

• Backspolning och sköljning måste utföras för att förbereda pumpen för dess första användning och för att göra rent sanden.

VIKTIGT: Denna procedur avlägsnar vatten från poolen, som du måste byta ut. Stäng omedelbart av sandfiltret om vattnet når samma nivå som poolens inlopps- eller utloppsventiler.

• Kör Backspolning i 3-5 minuter och kör sedan Sköljning i 1 minut.

• Nu är sanden klar att användas. Ställ kontrollventilen i filterläget.

VIKTIGT: Innan användning, se till att tanken är stadigt placerad på basen och korrekt ansluten till pumpen.



Backspolning

Skölj

UNDERHÅLLSINSTRUKTIONER

OBSERVERA: Du måste se till att sandfiltret är avstängt och urkopplat innan du påbörjar något underhåll, annars finns det stor risk för personskador eller dödsfall. När smuts ansamlas i sandfiltret ökar trycket som avläses på manometern. När manometern visar 0,62 bar (9,0 PSI) eller högre är det dags att rengöra sanden. För att rengöra sandbädden, följ alla instruktioner som tidigare beskrivits i: **Backspola och Skölj**.

OBS! Tryckmätaren är enbart till för underhåll och tryckmätarens värde är enbart för referens, det ska inte användas som ett precisionsinstrument.

OBS! Vi rekommenderar att du rengör sandfiltret en gång i månaden eller mindre regelbundet beroende på hur ofta poolen används.

Rengör inte sanden för ofta. Ta även kontakt med din poolåterförsäljare angående anpassad kemisk produkt för att rengöra sanden. Korrekt underhåll av sanden optimerar rengöringseffektiviteten och undviker ansamling av oljor eller beläggning.

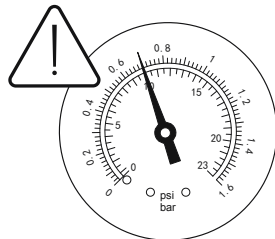

Vinterförvaring

I områden som har vintertemperaturer som ligger under fryspunkten måste poolutrustningen vinterförvaras för att skyddas mot skada. Om vatten fryser till kommer sandfiltret att skadas och garantin att förfalla.

1. Backspolning av sandfiltret.

2. Töm poolen enligt poolens bruksanvisning.

3. Skruva ut dräneringsventilen hylsa i botten av tanken och tappa ut kvarvarande vatten.

4. Koppla bort de två slangarna från poolen och sandfiltret.

5. Håll ut sanden helt från tanken och torka alla komponenter.

6. Förvara sandfiltret på en torr plats och utom räckhåll för barn.

INSTRUKTIONER FÖR DEMONTERING OCH FÖRVARING

Tömning:

För dränering, se illustrationsstegen i bruksanvisningen.  Ritningarna är endast avsedda för illustrationsändamål. Återspeglar eventuellt inte den faktiska produkten. Ej skalenlig.

Innan du tömmer poolen på vatten, se till att du tömmer poolen på avstånd från huset och alla föremål som kan skadas av vatten. Kontrollera lokala bestämmelser för dränering.

Rengöring:

För rengöring, se illustrationsstegen i bruksanvisningen.  Ritningarna är endast avsedda som illustration. Återspeglar eventuellt inte den faktiska produkten. Ej skalenlig.

OBS: Filtret ska tömmas och rengöras regelbundet. Ett smutsigt eller blockerat filter försämrar sandfiltrets funktion.

Förvaring

Ta bort alla tillbehör; se till att sandfiltret, slangarna och skräpskydden är helt rena och torra före förvaring. Om inte alla delar är helt torra kan det uppstå mögel.

Före lagring, avlägsna och torka sanden och förvara på en torr plats.

Vi rekommenderar starkt att sandfiltret demonteras när omgivningstemperaturen är lägre än 10°C.

Förvara sandfiltret på en torr plats med en måttlig temperatur mellan 10°C och 38°C.

FELSÖKNING

Problem	Troliga orsaker	Lösningar
Sand rinner in i poolen	<ul style="list-style-type: none">• Sanden är för liten• Styrventilen flyttades från backspolning till filterfunktion utan att sandfiltret stoppades• Avskumaren är trasig• Backspolning och sköljning är inte tillräckligt för att rena sanden	<ul style="list-style-type: none">• Kvarssand på 0,45 mm till 0,85 mm rekommenderas• Stoppa sandfiltret innan du flyttar reglerventilen• Byt ut skimmern• Upprepa Backspolning och Sköljning
Inget vattenflöde	<ul style="list-style-type: none">• Stopperpluggar har inte avlägsnats• Luft frigjordes inte• Styrventilen är inställd på stängd• Silen är blockerad• Sandfiltret är trasigt• Slangarna är felaktigt anslutna	<ul style="list-style-type: none">• Ta bort propparna och sätt in skräpskärmar• Frigör luften• Ställ in på Filter-funktionen• Rengör silen• För hjälp, besök supportavsnittet på vår webbplats, www.bestwaycorp.com• Kontrollera slanganslutningen
För högt filtertryck	<ul style="list-style-type: none">• Smutsig Sand / Polysphere™ Pool Filterbollar• Förkalkad sandbädd• Otillräcklig backspolning• Tryckmätaren är trasig	<ul style="list-style-type: none">• Utför Backspolning eller Sköljning / tvättning av Polysphere™ Pool Filterbollar• Inspektera sand och byt vid behov• Backspola tills vattnet är klart• Ersätt tryckmätaren
Styrventilen läcker från port D	<ul style="list-style-type: none">• Kontrollventilen är inställd mellan två funktioner• Läckage från port D efter installation av locket• Litet läckage från port D utan lock• Stor mängd vatten flödar från port D utan locket när styrventilen är på filterfunktion	<ul style="list-style-type: none">• Ställ in en av funktionerna• Byt ut packningen på port D• Montera locket på port D• För hjälp, besök supportavsnittet på vår webbplats, www.bestwaycorp.com
Vattenläckage mellan slangarna och styrventilens portar	<ul style="list-style-type: none">• O-ringen på slanganslutningen är trasig• Växeln eller plastklämman är inte korrekt monterad• Packningen saknas	<ul style="list-style-type: none">• Byt ut O-ringen• Dra åt kugghjulet eller plastklämman• Montera packningen

GARANTIVILLKOR

För support och produktregistrering, besök bestwaycorp.com/support.

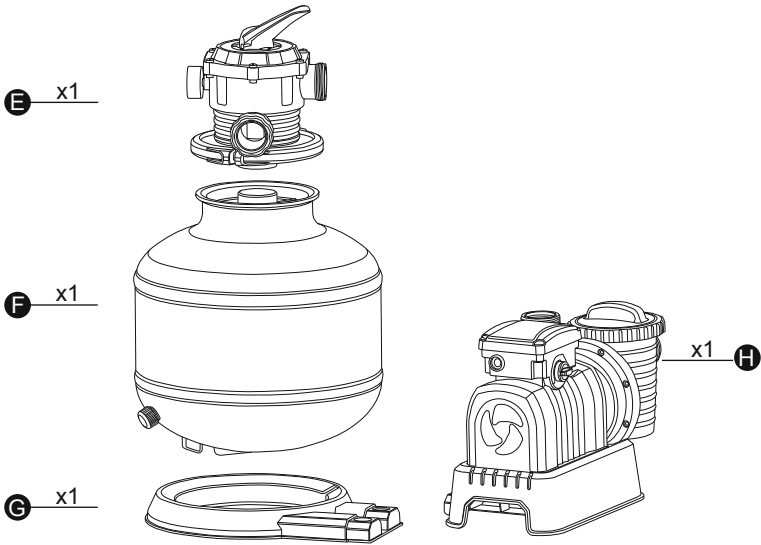

V1:

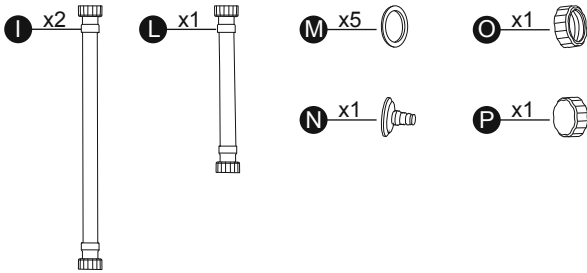

V2:

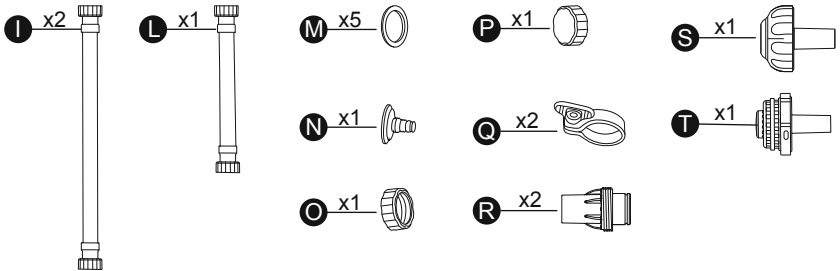



①

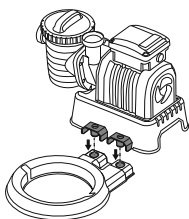

②

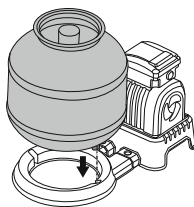

③

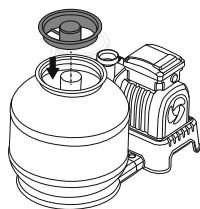

④

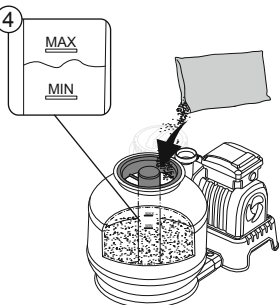

⑤

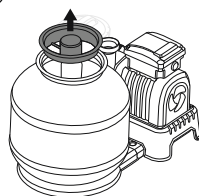

⑥

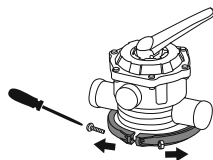

⑦

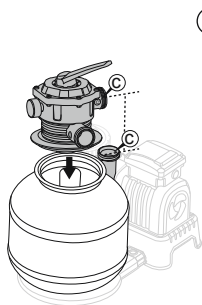

⑧

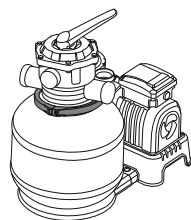
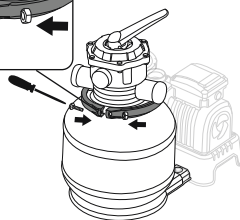
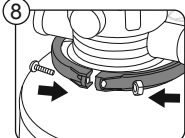

⑨

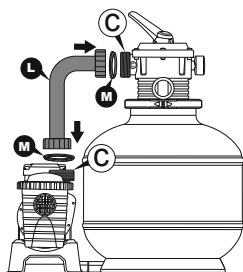

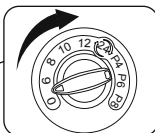
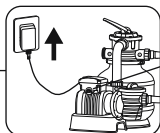
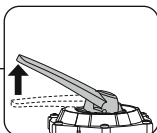
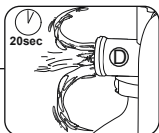
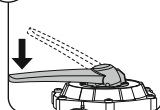
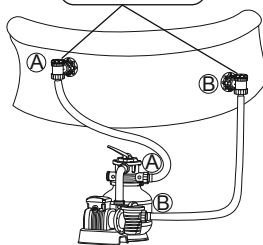
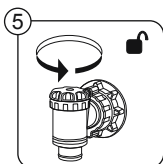
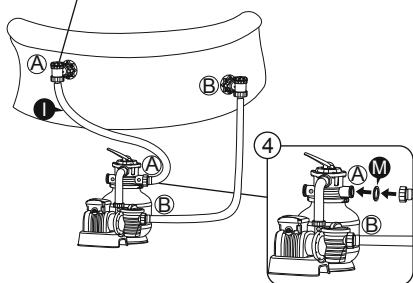
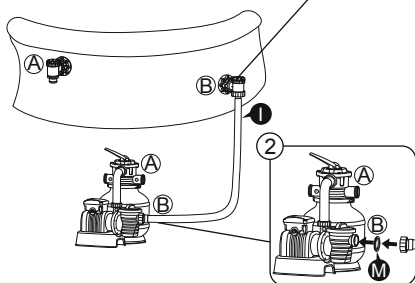
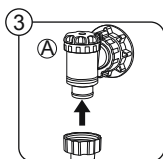
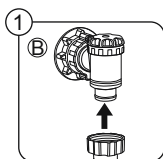
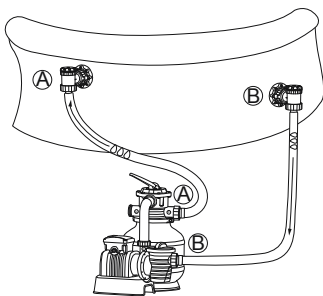

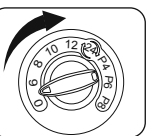
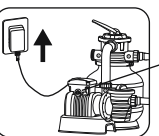
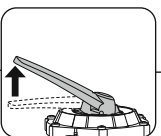
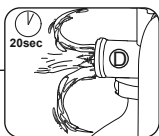
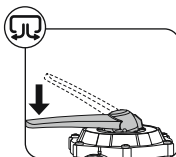
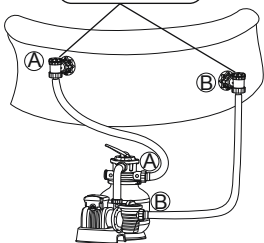
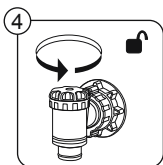
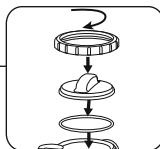
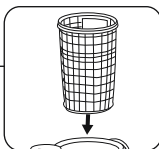
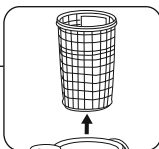
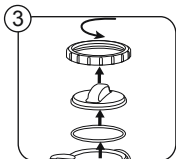
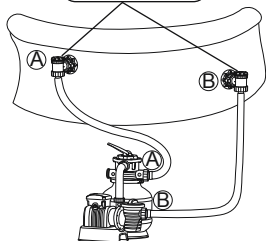
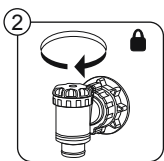
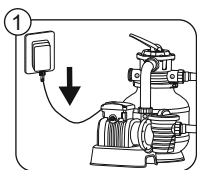

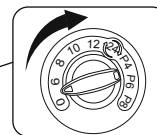
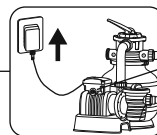
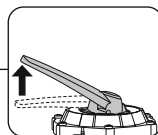
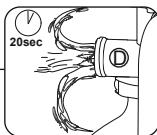
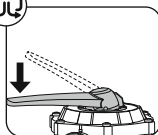
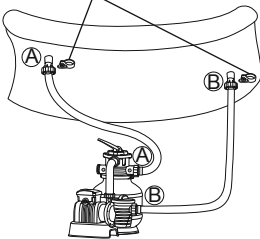
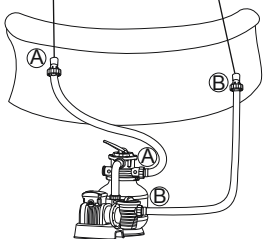
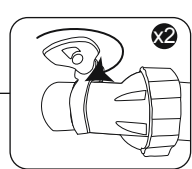
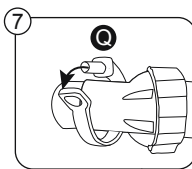
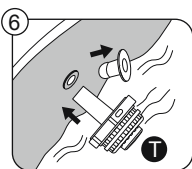
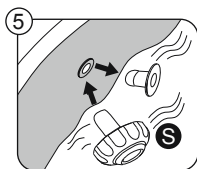
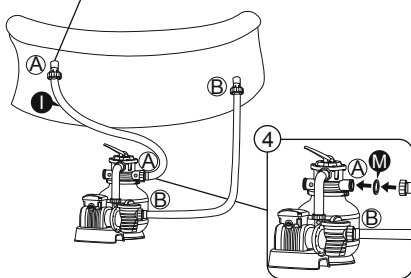
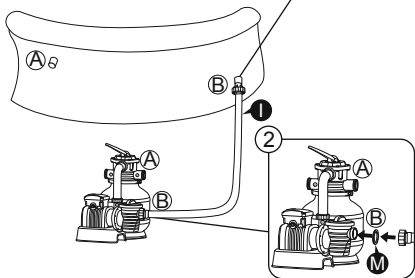
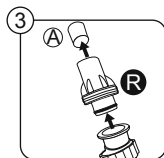
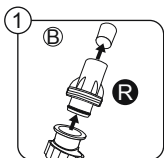
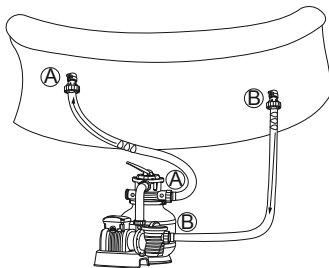

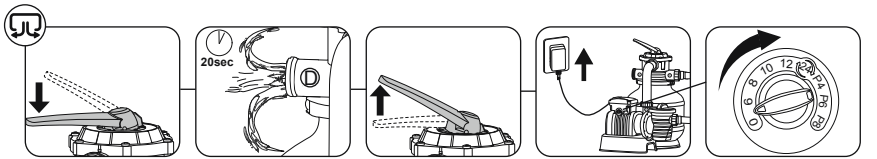
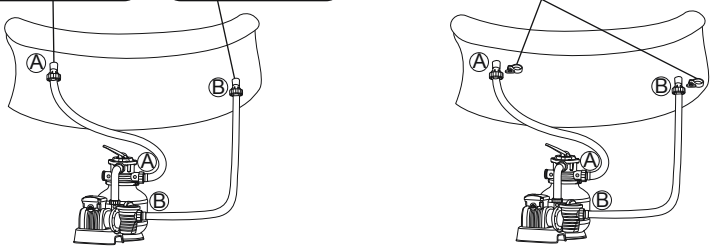
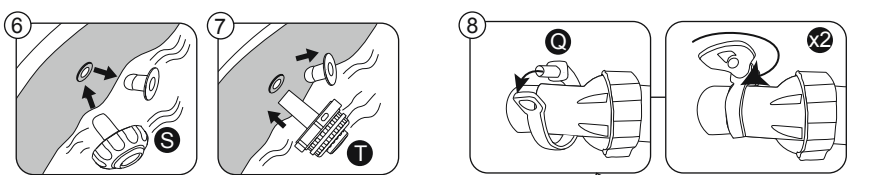
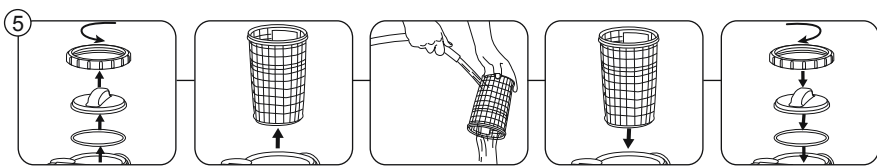
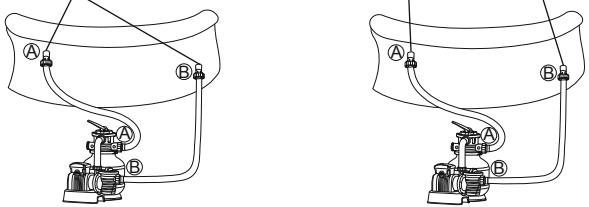

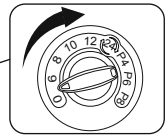
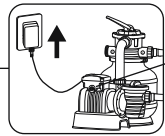
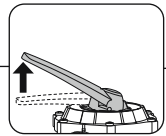
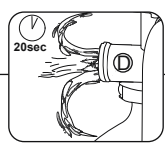
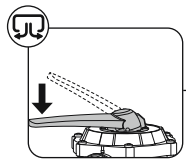
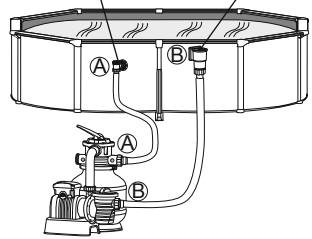
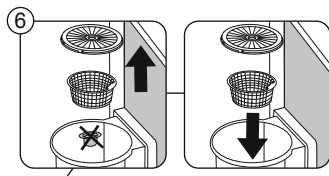
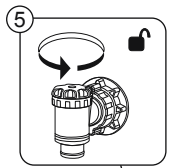
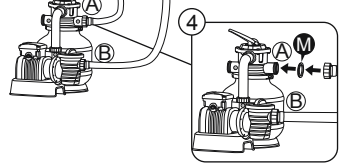
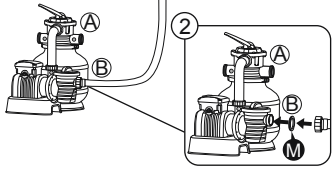
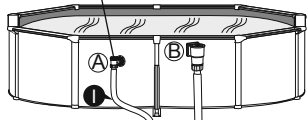
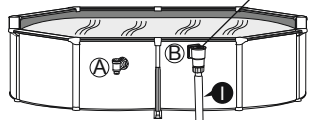
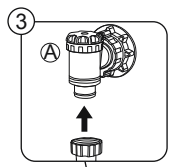
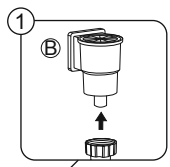
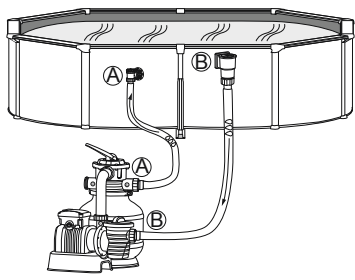

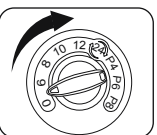
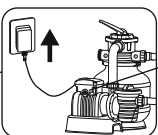
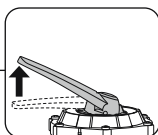
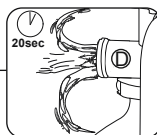
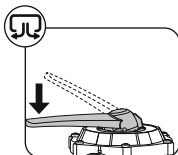
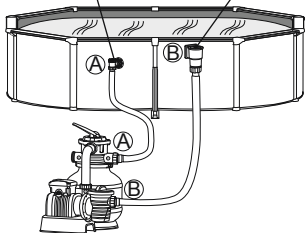
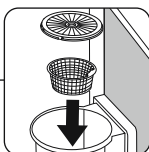
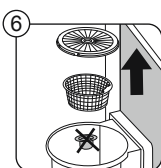
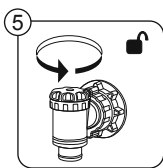
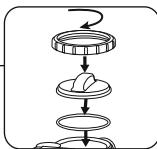
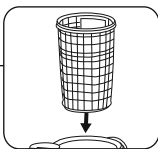
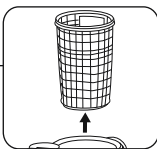
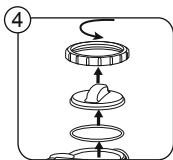
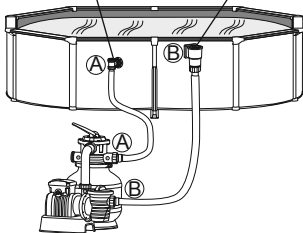
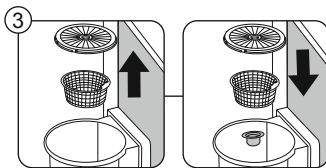
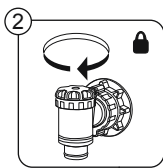
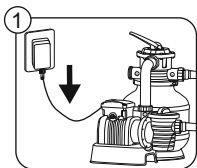

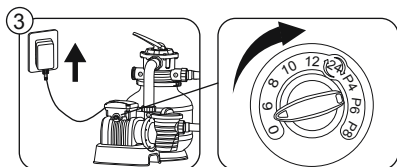
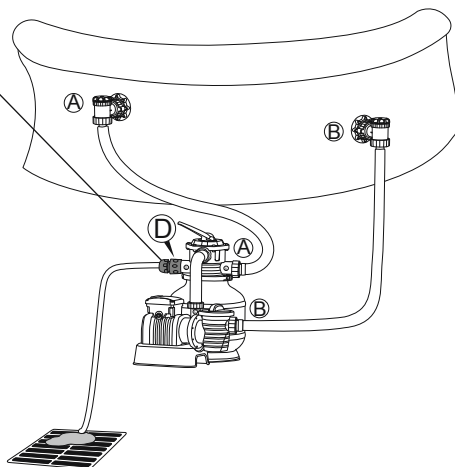
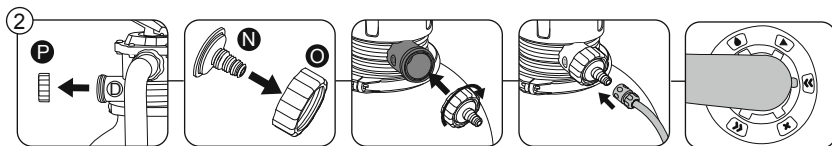
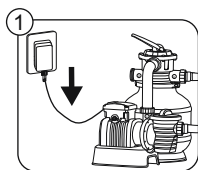



For support please visit us at:
bestwaycorp.com/support

©2024 Bestway Inflatables & Material Corp.

All rights reserved / Tous droits réservés / Todos los derechos reservados / Alle Rechte vorbehalten / Tutti i diritti riservati

Trademarks used in some countries under license from / Marques déposées utilisées dans certains pays sous licence de / Marcas comerciales utilizadas en algunos países bajo licencia de / Marken, abweichend in bestimmten Ländern unter Lizenz von / I marchi commerciali sono utilizzati in alcuni paesi su licenza **Bestway Inflatables & Material Corp.**

Manufactured by / Fabriqué par / Fabricado por / Produziert von / Prodotto da **Bestway Inflatables & Material Corp., No. 208 Jin Yuan Wu Road, Shanghai, 201812, China.**

Exported by / Exporté par / Exportado por / Exportiert von / Esportato da **Bestway (Hong Kong) International Ltd./Bestway Enterprise Company Limited, Suite 713, 7/Floor, East Wing, Tsim Sha Tsui Centre, 66 Mody Road, Kowloon, Hong Kong.**

Manufactured for, distributed and represented in the European Union by / Fabriqué pour, distribué et représenté dans l'Union européenne par / Fabricado, distribuido y representado en la Unión Europea por / Hergestellt für Vertrieb sowie Vertretung innerhalb der Europäischen Union durch / Fabricato per conto di, distribuito e rappresentato nell'Unione Europea da **Bestway Europe S.p.a., Via Resistenza, 5, 20098 San Giuliano Milanese (Milano), Italy.**

Represented in United Kingdom by **Bestway Corp UK Ltd, 8 Wentworth Road, Heathfield Industrial Estate, Newton Abbot, Devon, TQ12 6TL.**

Represented in Latin America by / Représenté en Amérique latine par / Representado en Latinoamérica por / Representado na América Latina por **Bestway Central & South America Ltda, Salar Ascotan 1282, Parque Enea, Pudahuel, Santiago, Chile.**

Represented in Australia & New Zealand by **Bestway Australia Pty Ltd, Unit 2/98-104 Carnarvon St Silverwater, NSW 2128, Australia.**

(Tel: Australia: (+61) 2 9037 1388; New Zealand: 0800 142 101).

Represented in North America by / Représenté en Amérique du Nord par / Representado en Norteamérica por **Bestway (USA) Inc., 3435 S.**

McQueen Road, Chandler, AZ 85286, United States of America.

www.bestwaycorp.com